



# LISTINO 2019

**Acqua**

**Tetto**

**Interni**

**Esterni**

**Cantiere**

**Isolamento**

**Cartongesso**

**Colorificio**



## ACQUA

Pag. 01

Canalette e accessori  
Pozzetti e complementi  
Chiusini sifonati  
Gocciolatoi per balcone  
Sigilli e grigliati zincati

## TETTO

Pag. 11

Accessori per tetto  
Finestre e lucernai per mansarda

## INTERNI

Pag. 17

Profili per pavimento e rivestimento  
Mosaici in alluminio  
Sistemi autolivellanti e distanziatori per piastrelle  
Mattoni in vetro  
Canalette e chiusini per docce  
Controtelai e porte  
Scale retrattili

## ESTERNI

Pag. 31

Griglie di aerazione  
Cassette e sportelli  
Lavatoi in marmoresin® e pilozzi  
Prodotti liquidi  
Prodotti per drenaggio e pavimentazione  
Reti e paletti per recinzione

## CANTIERE

Pag. 41

Accessori per calcestruzzo  
Reti recinzione e ponteggio  
Attrezzature e utensili  
Antinfortunistica  
Segnaletica

## ISOLAMENTO

Pag. 55

Reti in fibra di vetro per sistema termoisolante a cappotto e per intonaco  
Tasselli per sistema termoisolante a cappotto  
Angolari e profili per sistema termoisolante a cappotto  
Accessori per sistema termoisolante a cappotto

## CARTONGESSO

Pag. 61

Fissaggi e ancoraggi  
Accessori metallici per cartongesso  
Accessori per finitura  
Botole d'ispezione  
Paraspigoli, angolari e profili per cartongesso e intonaco  
Utensili per cartongesso  
Lastra da esterno per costruzioni a secco

## COLORIFICI

Pag. 73

Accessori per pittori



# Acqua



[www.mededil.com](http://www.mededil.com)

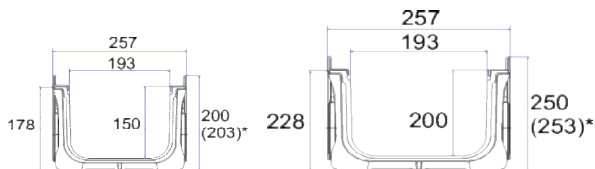

D400



### CANALETTA TITAN PLUS 250 - GRIGLIA - ACCESSORI

CODICE	DESCRIZIONE	PZ	€/PZ
MED-P212	CANALETTA ABS TITAN PLUS CM 25X100 H 15 CM	1	30,10
MED-P213	CANALETTA ABS TITAN PLUS CM 25X100 H 20 CM	1	35,70
MED-P214	GRIGLIA GHISA D400 CM 25X50	1	60,67
MED-P2201	TAPPO ABS H 15 CM PER CANALETTA TITAN PLUS 250	1	8,40
MED-P2202	TAPPO ABS H 20 CM PER CANALETTA TITAN PLUS 250	1	17,68
MED-P218	PROFILO ZINCATO CM 100 PER CANALETTA TITAN PLUS 250/200	1	10,85
MED-P201	ZANCA DI FISSAGGIO PER CANALETTA TITAN PLUS	1	1,65
MED-P202	KIT DADI E BULLONI PER CANALETTA TITAN PLUS (BLISTER 8PZ)	1	8,67/BLISTER

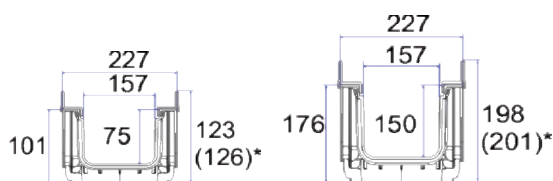

D400

### CANALETTA TITAN PLUS 200 - GRIGLIA - ACCESSORI

CODICE	DESCRIZIONE	PZ	€/PZ
MED-P203	CANALETTA ABS TITAN PLUS CM 20X100 H 7,5 CM	1	18,20
MED-P204	CANALETTA ABS TITAN PLUS CM 20X100 H 15 CM	1	24,33
MED-P205	GRIGLIA GHISA D400 CM 20X50	1	48,33
MED-P2101	TAPPO ABS H 7,5 CM PER CANALETTA TITAN PLUS 200	1	5,09
MED-P2102	TAPPO ABS H 15 CM PER CANALETTA TITAN PLUS 200	1	6,78
MED-P218	PROFILO ZINCATO CM 100 PER CANALETTA TITAN PLUS 250/200	1	10,85
MED-P201	ZANCA DI FISSAGGIO PER CANALETTA TITAN PLUS	1	1,65
MED-P202	KIT DADI E BULLONI PER CANALETTA TITAN PLUS (BLISTER 8PZ)	1	8,67/BLISTER

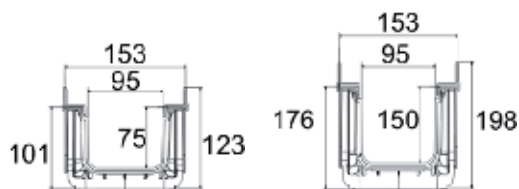

D400

### CANALETTA TITAN PLUS 130 - GRIGLIA - ACCESSORI

CODICE	DESCRIZIONE	PZ	€/PZ
MED-P197	CANALETTA ABS TITAN PLUS CM 13X100 H 7,5 CM	1	13,65
MED-P198	CANALETTA ABS TITAN PLUS CM 13X100 H 15 CM	1	18,55
MED-P199	GRIGLIA GHISA D400 CM 13X50	1	29,33
MED-P2021	TAPPO ABS H 7,5 CM PER CANALETTA TITAN PLUS 130	1	4,24
MED-P2022	TAPPO ABS H 15 CM PER CANALETTA TITAN PLUS 130	1	5,94
MED-P200	PROFILO ZINCATO CM 100 PER CANALETTA TITAN PLUS 130	1	10,50
MED-P201	ZANCA DI FISSAGGIO PER CANALETTA TITAN PLUS	1	1,65
MED-P202	KIT DADI E BULLONI PER CANALETTA TITAN PLUS (BLISTER 8PZ)	1	8,67/BLISTER

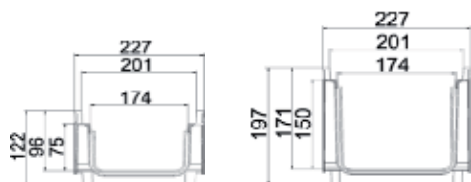

A15

B125

C250



### CANALETTA TITAN 200 - GRIGLIE - ACCESSORI

CODICE	DESCRIZIONE	PZ	€/PZ
MED-P188	CANALETTA ABS TITAN CM 20X100 H 7,5 CM	1	17,82
MED-P189	CANALETTA ABS TITAN CM 20X100 H 15 CM	1	23,56
MED-P191	GRIGLIA ABS A15 CM 20X100	1	15,96
MED-P190	GRIGLIA ZINCATA STAMPATA A15 CM 20X100	1	15,40
MED-P190X	GRIGLIA ACCIAIO INOX STAMPATA A15 CM 20X100	1	35,84
MED-P190B	GRIGLIA ZINCATA 33X33 B125 CM 20X100	1	45,42
MED-P190BA	GRIGLIA ZINCATA 33X11 B125 CM 20X100	1	54,20
MED-P193	GRIGLIA GHISA C250 CM 20X50	1	40,32
MED-P194	TAPPO ABS H 7,5 CM PER CANALETTA TITAN 200	1	5,09
MED-P195	TAPPO ABS H 15 CM PER CANALETTA TITAN 200	1	6,78
MED-P196	FERMO FISSAGGIO PER CANALETTA TITAN 200	1	1,27

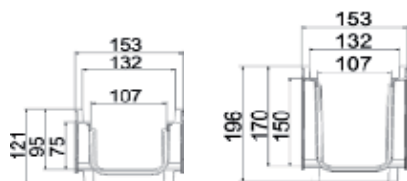

A15

B125

C250

### CANALETTA TITAN 130 - GRIGLIE - ACCESSORI

CODICE	DESCRIZIONE	PZ	€/PZ
MED-P179	CANALETTA ABS TITAN CM 13X100 H 7,5 CM	1	12,99
MED-P180	CANALETTA ABS TITAN CM 13X100 H 15 CM	1	16,70
MED-P183	GRIGLIA ABS A15 CM 13X100	1	10,01
MED-P175	GRIGLIA ZINCATA STAMPATA A15 CM 13X100	1	8,37
MED-P175X	GRIGLIA ACCIAIO INOX STAMPATA A15 CM 13X100	1	25,62
MED-P175B	GRIGLIA ZINCATA 33X33 B125 CM 13X100	1	33,40
MED-P175BA	GRIGLIA ZINCATA 33X11 B125 CM 13X100	1	38,62
MED-P182	GRIGLIA GHISA C250 CM 13X50	1	29,68
MED-P185	TAPPO ABS H 7,5 CM PER CANALETTA TITAN 130	1	4,24
MED-P186	TAPPO ABS H 15 CM PER CANALETTA TITAN 130	1	5,94
MED-P187	FERMO FISSAGGIO PER CANALETTA TITAN/SIRIUS 130	1	0,85

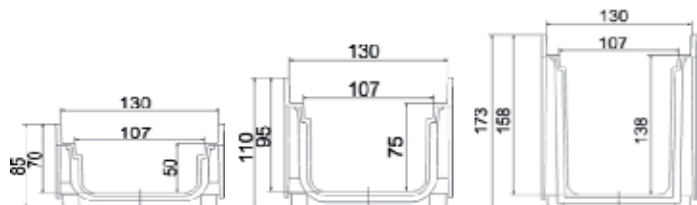

A15



### CANALETTA SIRIUS 130 - GRIGLIE - ACCESSORI

CODICE	DESCRIZIONE	PZ	€/PZ
MED-P171G	CANALETTA PP SIRIUS GRIGIA CM 13X100 H 5 CM	1	9,00
MED-P172G	CANALETTA PP SIRIUS GRIGIA CM 13X100 H 7,5 CM	1	10,51
MED-P173G	CANALETTA PP SIRIUS GRIGIA CM 13X100 H 15 CM	1	15,34
MED-P174G	GRIGLIA PP GRIGIA A15 CM 13X100	1	9,15
MED-P175	GRIGLIA ZINCATA STAMPATA A15 CM 13X100	1	8,60
MED-P175X	GRIGLIA ACCIAIO INOX STAMPATA A15 CM 13X100	1	25,62
MED-P176G	TAPPO PP GRIGIO H 5 CM PER CANALETTA SIRIUS	1	2,58
MED-P177G	TAPPO PP GRIGIO H 7,5 CM PER CANALETTA SIRIUS	1	3,24
MED-P178G	TAPPO PP GRIGIO H 15 CM PER CANALETTA SIRIUS	1	3,84
MED-P187	FERMO FISSAGGIO PER CANALETTA TITAN/SIRIUS 130	1	0,85
MED-P171	CANALETTA PP SIRIUS NERA CM 13X100 H 5 CM	1	7,63
MED-P172	CANALETTA PP SIRIUS NERA CM 13X100 H 7,5 CM	1	8,86
MED-P173	CANALETTA PP SIRIUS NERA CM 13X100 H 15 CM	1	13,18
MED-P174	GRIGLIA PP NERA A15 CM 13X100	1	7,24
MED-P175	GRIGLIA ZINCATA STAMPATA A15 CM 13X100	1	8,60
MED-P175X	GRIGLIA ACCIAIO INOX STAMPATA A15 CM 13X100	1	25,62
MED-P176	TAPPO PP NERO H 5 CM PER CANALETTA SIRIUS	1	2,54
MED-P177	TAPPO PP NERO H 7,5 CM PER CANALETTA SIRIUS	1	3,18
MED-P178	TAPPO PP NERO H 15 CM PER CANALETTA SIRIUS	1	3,82
MED-P187	FERMO FISSAGGIO PER CANALETTA TITAN/SIRIUS 130	1	0,85

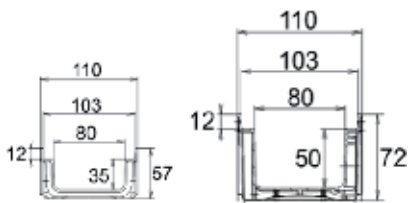

A15



### CANALETTA COMPACT 100 - GRIGLIE - ACCESSORI

CODICE	DESCRIZIONE	PZ	€/PZ
MED-P165G	CANALETTA PP COMPACT GRIGIA CM 10X100 H 3,5 CM	1	7,28
MED-P166G	CANALETTA PP COMPACT GRIGIA CM 10X100 H 5 CM	1	7,91
MED-P167G	GRIGLIA PP GRIGIA A15 CM 10X100	1	5,78
MED-P168	GRIGLIA ZINCATA STAMPATA A15 CM 10X100	1	8,37
MED-P168X	GRIGLIA ACCIAIO INOX STAMPATA A15 CM 10X100	1	18,97
MED-P169G	TAPPO PP GRIGIO H 3,5 CM PER CANALETTA COMPACT	1	2,46
MED-P170G	TAPPO PP GRIGIO H 5 CM PER CANALETTA COMPACT	1	3,06
MED-P165	CANALETTA PP COMPACT NERA CM 10X100 H 3,5 CM	1	5,95
MED-P166	CANALETTA PP COMPACT NERA CM 10X100 H 5 CM	1	6,48
MED-P167	GRIGLIA PP NERA A15 CM 10X100	1	4,73
MED-P168	GRIGLIA ZINCATA STAMPATA A15 CM 10X100	1	8,37
MED-P168X	GRIGLIA ACCIAIO INOX STAMPATA A15 CM 10X100	1	18,97
MED-P169	TAPPO PP NERO H 3,5 CM PER CANALETTA COMPACT	1	2,40
MED-P170	TAPPO PP NERO H 5 CM PER CANALETTA COMPACT	1	3,00

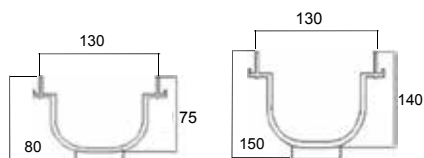

A15



### CANALETTA ANDROMEDA130 - GRIGLIE - ACCESSORI

CODICE	DESCRIZIONE	PZ/CONF	€/PZ
MED-P154	CANALETTA PP ANDROMEDA CM 13X50 H 7,5 CM	24	4,21
MED-P157	GRIGLIA PP A15 CM 13X50	24	4,10
MED-P159	TAPPO PP H 7,5 CM PER CANALETTA ANDROMEDA	1	1,91
MED-P162	RACCORDO PP H 7,5 CM PER CANALETTA ANDROMEDA	1	11,88
MED-P155	CANALETTA PP ANDROMEDA CM 13X50 H 14 CM	18	6,08
MED-P157	GRIGLIA PP A15 CM 13X50	18	4,10
MED-P160	TAPPO PP H 14 CM PER CANALETTA ANDROMEDA	1	2,46
MED-P163	RACCORDO PP H 14 CM PER CANALETTA ANDROMEDA	1	15,68

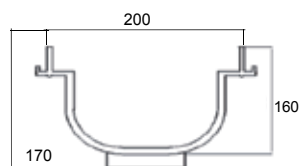

### CANALETTA ANDROMEDA 200 - GRIGLIE - ACCESSORI

CODICE	DESCRIZIONE	PZ/CONF	€/PZ
MED-P156	CANALETTA PP ANDROMEDA CM 20X50 H 16 CM	10	6,48
MED-P158	GRIGLIA PP A15 CM 20X50	10	7,63
MED-P161	TAPPO PP H 16 CM PER CANALETTA ANDROMEDA	1	2,96
MED-P164	RACCORDO PP H 16 CM PER CANALETTA ANDROMEDA	1	19,92





## POZZETTO

CODICE	DESCRIZIONE	PZ	€/PZ
MED-P1	CM 20X20	1	3,36
MED-P1/1	CM 25X25	1	9,13
MED-P2	CM 30X30	1	7,19
MED-P3	CM 40X40	1	14,86
MED-P4	CM 55X55	1	35,92
MED-P5	CM 20X20 VERDE ●	1	4,37
MED-P6	CM 30X30 VERDE ●	1	9,26
MED-P7	CM 40X40 VERDE ●	1	17,90

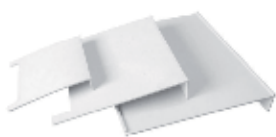

## LASTRA SIFONATURA PER POZZETTO

CODICE	DESCRIZIONE	PZ	€/PZ
MED-P8	CM 20X20	1	2,08
MED-P9	CM 30X30	1	2,93
MED-P10	CM 40X40	1	5,18
MED-P10/1	CM 55X55	1	11,06



GHISA



PLUS CON MANIGLIA



PLUS - ECO



STANDARD

## CHIUSINO PER POZZETTO

CODICE	DESCRIZIONE	PZ	€/PZ
MED-P31	GHISA B125 CM 20X20	1	18,60
MED-P32	GHISA B125 CM 30X30	1	38,61
MED-P33	GHISA B125 CM 40X40	1	68,34
MED-P34	GHISA B125 CM 55X55	1	128,25
MED-P27	PLUS CON MANIGLIA CM 20X20	1	2,66
MED-P28	PLUS CON MANIGLIA CM 30X30	1	6,58
MED-P29	PLUS CON MANIGLIA CM 40X40	1	13,93
MED-P30	PLUS CON MANIGLIA CM 55X55	1	41,48
MED-P19	PLUS GRIGIO CM 20X20	1	2,07
MED-P20	PLUS GRIGIO CM 30X30	1	5,48
MED-P21	PLUS GRIGIO CM 40X40	1	11,54
MED-P22	PLUS GRIGIO CM 55X55	1	36,98
MED-P23	PLUS VERDE CM 20X20 VERDE ●	1	2,67
MED-P24	PLUS VERDE CM 30X30 VERDE ●	1	7,07
MED-P25	PLUS VERDE CM 40X40 VERDE ●	1	14,89
MED-P26	PLUS VERDE CM 55X55 VERDE ●	1	47,56
MED-P15	STANDARD CM 20X20	1	1,86
MED-P15/1	STANDARD CM 25X25	1	4,96
MED-P16	STANDARD CM 30X30	1	4,95
MED-P17	STANDARD CM 40X40	1	10,37
MED-P18	STANDARD CM 55X55	1	31,53
MED-P11	ECO CM 20X20	1	1,65
MED-P12	ECO CM 30X30	1	3,11
MED-P13	ECO CM 40X40	1	7,71
MED-P14	ECO CM 55X55	1	21,43



PLUS CON MANIGLIA



PLUS



STANDARD

## GRIGLIA PER POZZETTO

CODICE	DESCRIZIONE	PZ	€/PZ
MED-P51	PLUS CON MANIGLIA CM 20X20	1	2,66
MED-P52	PLUS CON MANIGLIA CM 30X30	1	6,58
MED-P53	PLUS CON MANIGLIA CM 40X40	1	13,93
MED-P54	PLUS CON MANIGLIA CM 55X55	1	41,48
MED-P43	PLUS GRIGIO CM 20X20	1	2,07
MED-P44	PLUS GRIGIO CM 30X30	1	5,48
MED-P45	PLUS GRIGIO CM 40X40	1	11,54
MED-P46	PLUS GRIGIO CM 55X55	1	36,98
MED-P47	PLUS VERDE CM 20X20 •	1	2,67
MED-P48	PLUS VERDE CM 30X30 •	1	7,07
MED-P49	PLUS VERDE CM 40X40 •	1	14,89
MED-P50	PLUS VERDE CM 55X55 •	1	47,56
MED-P39	STANDARD CM 20X20	1	1,86
MED-P391	STANDARD CM 25X25	1	4,96
MED-P40	STANDARD CM 30X30	1	4,94
MED-P41	STANDARD CM 40X40	1	10,37
MED-P42	STANDARD CM 55X55	1	31,53



TELAIO PLUS



TELAIO STANDARD

## TELAIO PER CHIUSINO E GRIGLIA

CODICE	DESCRIZIONE	PZ	€/PZ
MED-P59	PLUS GRIGIO CM 20X20	1	1,56
MED-P60	PLUS GRIGIO CM 30X30	1	2,96
MED-P61	PLUS GRIGIO CM 40X40	1	5,48
MED-P62	PLUS GRIGIO CM 55X55	1	16,67
MED-P63	PLUS VERDE CM 20X20 •	1	1,89
MED-P64	PLUS VERDE CM 30X30 •	1	3,56
MED-P65	PLUS VERDE CM 40X40 •	1	6,59
MED-P66	PLUS VERDE CM 55X55 •	1	20,00
MED-P55	STANDARD CM 20X20	1	1,37
MED-P56	STANDARD CM 30X30	1	2,75
MED-P57	STANDARD CM 40X40	1	4,33
MED-P58	STANDARD CM 55X55	1	10,22

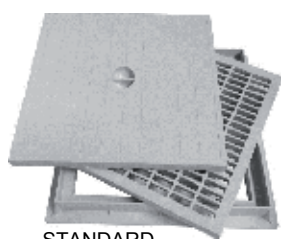

STANDARD



MEGA

## CHIUSINO E GRIGLIA CON TELAIIO

CODICE	DESCRIZIONE	PZ/CONF	€/PZ
MED-P221	CHIUSINO CON TELAIIO STANDARD CM 25X25	20	7,67
MED-P222	CHIUSINO CON TELAIIO STANDARD CM 35X35	7	13,33
MED-P223	CHIUSINO CON TELAIIO STANDARD CM 45X45	5	30,04
MED-P225	GRIGLIA CON TELAIIO STANDARD CM 25X25	20	7,67
MED-P226	GRIGLIA CON TELAIIO STANDARD CM 35X35	7	13,33
MED-P227	GRIGLIA CON TELAIIO STANDARD CM 45X45	5	30,04
MED-P224	CHIUSINO CON TELAIIO MEGA CM 65X65	1	109,93
MED-P228	GRIGLIA CON TELAIIO MEGA CM 65X65	1	109,93



## POZZETTO CAVI ELETTRICI

CODICE	DESCRIZIONE	PZ/CONF	€/PZ
MED-P69	CM 25X25	4	14,62

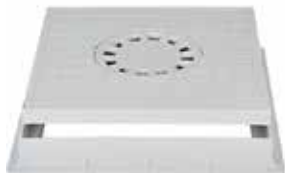

## CHIUSINO SIFONATO CON TELAIO

CODICE	DESCRIZIONE	PZ/CONF	€/PZ
MED-P67	CM 30X30	10	14,22
MED-P68	CM 40X40	6	23,33
MED-P6855	CM 55X55	1	72,22

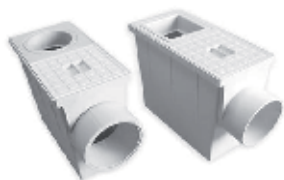

## POZZETTO PLUVIALE

CODICE	DESCRIZIONE	PZ/CONF	€/PZ
MED-P70	Ø 80/100 MM	18	5,96
MED-P71	Ø 90/110 MM	18	5,96
MED-P72	80X80-100X100 MM	18	5,96
MED-P70R	RACCORDO Ø 80/100 MM	1	3,00
MED-P73R	RACCORDO Ø 90/110 MM	1	3,00
MED-P71R	RACCORDO 80X80-100X100 MM	1	3,00
MED-P72R	COPERCHIO + VELETTA	1	3,00



## CHIUSINO SMART REGOLABILE CON GUAINA

CODICE	DESCRIZIONE	PZ/CONF	€/PZ
MED-CHR4G	CON PILETTA AVVITABILE INOX CM 15X15 E GUAINA MQ 1,5	12	75,56
MED-CHR7G	CON PORTA PIASTRELLE INOX CM 13X13 E GUAINA MQ 1,5	12	73,33
CODICE	DESCRIZIONE	PZ/CONF	€/PZ
MED-G245	GUAINA IMPERMEABILIZZANTE 245 GR/MQ H 1,2X5 ML	1	91,85



## CHIUSINO SMART REGOLABILE

CODICE	DESCRIZIONE	PZ/CONF	€/PZ
MED-CHR4	PILETTA AVVITABILE INOX CM 15X15	12	28,52
MED-CHR5	PORTA PIASTRELLE ABS BIANCO CM 13X13	12	7,90
MED-CHR6	PORTA PIASTRELLE ABS GRIGIO CM 13X13	12	7,90
MED-CHR7	PORTA PIASTRELLE INOX CM 13X13	12	24,81
MED-CHR10B	GRIGLIA ABS BIANCO CM 10X10	16	5,24
MED-CHR10G	GRIGLIA ABS GRIGIO CM 10X10	16	5,24
MED-CHR1	GRIGLIA ABS BIANCO CM 14X14	20	6,22
MED-CHR2	GRIGLIA ABS GRIGIO CM 14X14	20	6,22
MED-CHR310	GRIGLIA INOX CM 11X11	16	11,78
MED-CHR3	GRIGLIA INOX CM 15X15	42	20,89



## CHIUSINO SIFONATO SCARICO LATERALE

CODICE	DESCRIZIONE	PZ/CONF	€/PZ
MED-P78	GRIGLIA PVC CM 11,5X11,5 D.50	40	4,74
MED-P781	GRIGLIA PVC CM 11,5X11,5 D.40	49	4,74
MED-P79	GRIGLIA PVC CM 15X15 D.50	48	7,11
MED-P794	GRIGLIA PVC CM 15X15 D.40	48	7,11
MED-P791	GRIGLIA PVC CM 20X20	25	7,96
MED-P792	GRIGLIA PVC CM 25X25	12	13,70
MED-P793	GRIGLIA PVC CM 30X30	8	20,74
MED-P82	GRIGLIA INOX CM 11,5X11,5	40	9,44
MED-P83	GRIGLIA INOX CM 15X15	48	14,96
MED-P80	TELESCOPICO GRIGLIA PVC CM 11,5X11,5	24	5,96
MED-P81	TELESCOPICO GRIGLIA PVC CM 15X15	28	9,56
MED-P84	TELESCOPICO GRIGLIA INOX CM 11,5X11,5	24	10,67
MED-P85	TELESCOPICO GRIGLIA INOX CM 15X15	28	17,41



## CHIUSINO SIFONATO SCARICO SOTTO

CODICE	DESCRIZIONE	PZ/CONF	€/PZ
MED-P73	CM 10X10	48	1,04
MED-P74	CM 15X15	32	1,67
MED-P75	CM 20X20	28	3,85
MED-P76	CM 25X25	24	5,74
MED-P77	CM 30X30	10	8,74



M2



M11



M3

## GOCCIOLATOIO PER BALCONE

CODICE	DESCRIZIONE	PZ/CONF	€/PZ
MED-M20	M2 APERTO BIANCO CM 8X5X23	10	7,58
MED-M21	M2 APERTO GRIGIO CM 8X5X23	10	7,58
MED-M22	M2 APERTO COTTO CM 8X5X23	10	7,58
MED-M23	M2L APERTO BIANCO CM 8X5X27	10	10,10
MED-M24	M2L APERTO GRIGIO CM 8X5X27	10	10,10
MED-M25	M2L APERTO COTTO CM 8X5X27	10	10,10
MED-M26	M2LL APERTO BIANCO CM 8X5X40	10	16,84
MED-M27	M2LL APERTO GRIGIO CM 8X5X40	10	16,84
MED-M28	M2LL APERTO COTTO CM 8X5X40	10	16,84
MED-M29	M11 APERTO BIANCO CM 9,5X8X22	10	8,17
MED-M30	M11 APERTO GRIGIO CM 9,5X8X22	10	8,17
MED-M31	M11 APERTO COTTO CM 9,5X8X22	10	8,17
MED-M32	M11L APERTO BIANCO CM 9,5X8X30	10	8,84
MED-M33	M11L APERTO GRIGIO CM 9,5X8X30	10	8,84
MED-M34	M11L APERTO COTTO CM 9,5X8X30	10	8,84
MED-M35	M3 CHIUSO BIANCO CM 8X23	10	9,68
MED-M36	M3 CHIUSO GRIGIO CM 8X23	10	9,68
MED-M37	M3 CHIUSO COTTO CM 8X23	10	9,68
MED-M38	M3L CHIUSO BIANCO CM 8X27	10	11,24
MED-M39	M3L CHIUSO GRIGIO CM 8X27	10	11,24
MED-M40	M3L CHIUSO COTTO CM 8X27	10	11,24
MED-M41	M3LL CHIUSO BIANCO CM 8X40	10	30,56
MED-M42	M3LL CHIUSO GRIGIO CM 8X40	10	30,56
MED-M43	M3LL CHIUSO COTTO CM 8X40	10	30,56



PVC

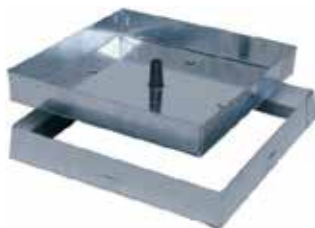

ZINCATO 10/10

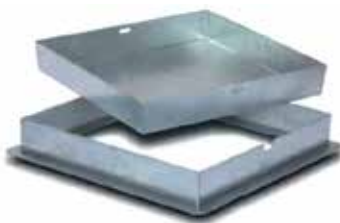

ZINCATO 20/10



MANIGLIA

**SIGILLO PORTAPAVIMENTO**

CODICE	DESCRIZIONE	PZ/CONF	€/PZ
MED-P108	PVC CM 30X30 - SENZA BULLONE	10	10,74
MED-P109	PVC CM 40X40 - SENZA BULLONE	10	15,19
MED-P110	ZINCATO 10/10 H5 CM 20X20	5	7,40
MED-P111	ZINCATO 10/10 H5 CM 30X30	5	10,18
MED-P112	ZINCATO 10/10 H5 CM 40X40	5	15,00
MED-P113	ZINCATO 10/10 H5 CM 50X50	5	20,70
MED-P114	ZINCATO 10/10 H5 CM 60X60	5	28,19
MED-P115	ZINCATO 20/10 H5 CM 20X20	1	14,20
MED-P116	ZINCATO 20/10 H5 CM 30X30	1	24,76
MED-P117	ZINCATO 20/10 H5 CM 40X40	1	36,97
MED-P118	ZINCATO 20/10 H5 CM 50X50	1	48,72
MED-P119	ZINCATO 20/10 H5 CM 60X60	1	68,11
MED-P120	ZINCATO 20/10 H5 CM 70X70	1	92,22
MED-P121	ZINCATO 20/10 H8 CM 20X20	1	21,38
MED-P122	ZINCATO 20/10 H8 CM 30X30	1	35,73
MED-P123	ZINCATO 20/10 H8 CM 40X40	1	54,36
MED-P124	ZINCATO 20/10 H8 CM 50X50	1	71,85
MED-P125	ZINCATO 20/10 H8 CM 60X60	1	105,10
MED-P126	ZINCATO 20/10 H8 CM 70X70	1	129,04
MED-MSP	MANIGLIA PER SIGILLO PORTAPAVIMENTO 20/10	10	4,00

**COPRICISTERNA**

CODICE	DESCRIZIONE	PZ	€/PZ
MED-P143	CM 50X50	1	69,49
MED-P144	CM 60X60	1	95,41
MED-P145	CM 70X70	1	122,75
MED-P146	CM 80X80	1	156,01
MED-P147	CM 90X90	1	190,02
MED-P148	CM 100X100	1	229,21

**CHIUSINO BUGNATO**

CODICE	DESCRIZIONE	PZ	€/PZ
MED-P149	CM 25X25	1	22,95
MED-P150	CM 35X35	1	43,61
MED-P151	CM 45X45	1	58,43
MED-P152	CM 55X55	1	88,73
MED-P153	CM 65X65	1	116,07

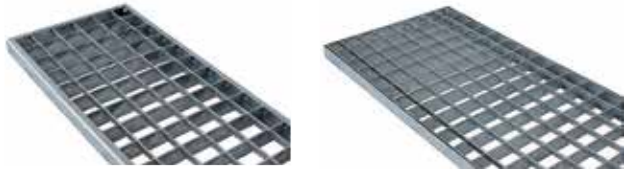

## GRIGLIA ZINCATA - TELAIO CON GRIGLIA ZINCATA

CODICE	DESCRIZIONE	PZ	€/PZ
MED-P1421	GRIGLIA ZINCATA MM 1000X100X20	1	13,50
MED-P1422	GRIGLIA ZINCATA MM 1000X150X25	1	21,37
MED-P1423	GRIGLIA ZINCATA MM 1000X210X25	1	26,96
MED-P1424	GRIGLIA ZINCATA MM 1000X250X25	1	29,80
MED-P1425	GRIGLIA ZINCATA ANTITACCO MM 1000X100X20	1	19,10
MED-P1426	GRIGLIA ZINCATA ANTITACCO MM 1000X150X25	1	29,80
MED-P1427	GRIGLIA ZINCATA ANTITACCO MM 1000X210X25	1	41,58
MED-P1428	GRIGLIA ZINCATA ANTITACCO MM 1000X250X25	1	46,07
MED-P127	TELAIO CON GRIGLIA ZINCATA CM 20X20	1	9,42
MED-P128	TELAIO CON GRIGLIA ZINCATA CM 30X30	1	16,93
MED-P129	TELAIO CON GRIGLIA ZINCATA CM 40X40	1	26,96
MED-P130	TELAIO CON GRIGLIA ZINCATA CM 50X50	1	39,49
MED-P131	TELAIO CON GRIGLIA ZINCATA CM 60X60	1	53,88
MED-P132	TELAIO CON GRIGLIA ZINCATA MM 1000X100	1	23,92
MED-P133	TELAIO CON GRIGLIA ZINCATA MM 1000X150	1	30,72
MED-P134	TELAIO CON GRIGLIA ZINCATA MM 1000X200	1	36,98
MED-P135	TELAIO CON GRIGLIA ZINCATA MM 1000X250	1	42,64
MED-P136	TELAIO CON GRIGLIA ZINCATA MM 1000X300	1	56,17
MED-P137	TELAIO CON GRIGLIA ZINCATA MM 1000X400	1	61,44
MED-P138	TELAIO CON GRIGLIA ZINCATA MM 1000X500	1	73,29
MED-P139	TELAIO CON GRIGLIA ZINCATA ANTITACCO MM 1000X150	1	40,10
MED-P140	TELAIO CON GRIGLIA ZINCATA ANTITACCO MM 1000X200	1	49,51
MED-P141	TELAIO CON GRIGLIA ZINCATA ANTITACCO MM 1000X250	1	58,25
MED-P142	TELAIO CON GRIGLIA ZINCATA ANTITACCO MM 1000X300	1	66,41

# Tetto



[www.mededil.com](http://www.mededil.com)



## FRENO VAPORE - TELO TRASPIRANTE

CODICE	DESCRIZIONE	MQ/PZ	€/MQ
MED-VAPR130	FRENO VAPORE 130 GR H1,50X50 ML	75	2,00
MED-VAPOR140	FRENO VAPORE 135 GR H1,50X50 ML	75	2,10
MED-VAPOR155	FRENO VAPORE 155 GR H1,50X50 ML	75	2,10
MED-VAPOR170	FRENO VAPORE 170 GR H1,50X50 ML	75	2,30
MED-AIR140	TELO TRASPIRANTE 135 GR H1,50X50 ML	75	2,05
MED-AIR150	TELO TRASPIRANTE 150 GR H1,50X50 ML	75	2,10
MED-AIR170	TELO TRASPIRANTE 170 GR H1,50X50 ML	75	2,45
MED-AIR180	TELO TRASPIRANTE 180 GR H1,50X50 ML	75	2,50



## NASTRO ACRILICO PER TELI

CODICE	DESCRIZIONE	PZ/CONF	€/PZ
MED-NAS60	MM 60X50 ML TYVEK	12	48,40



## STAFFA PORTALISTELLO

CODICE	DESCRIZIONE	PZ/CONF	€/PZ
MED-PL	MM 50X180	50	1,60



## GANCIO FERMACOLMO

CODICE	DESCRIZIONE	PZ/CONF	€/PZ
MED-FCE	TEGOLA CEMENTO	250	0,45
MED-FCO	COPPO	250	0,45



## SOTTOCOLMO

CODICE	DESCRIZIONE	PZ/CONF	€/PZ
MED-SCOL	ALLUMINIO - TESSUTO PP CM 40X5 ML	20	7,40
MED-SCOLA	ALLUMINIO CM 40X5 ML	20	10,00



## FERMANEVE

CODICE	DESCRIZIONE	PZ/CONF	€/PZ
MED-FNP1S	ZINCATO PREVER. TDM PER PORTOGHESE SP. 15/10	100	1,68
MED-FNP2S	ZINCATO PREVER. TDM PER MARSIGLIESE SP. 15/10	100	1,68
MED-FNP3S	ZINCATO PREVER. TDM PER COPPO SP. 15/10	100	1,68
MED-FNP4S	ZINCATO PREVER. TDM PER CEMENTO SP. 15/10	100	1,68
MED-FNX1	INOX RAMATO PER PORTOGHESE	100	4,07
MED-FNX2	INOX RAMATO PER MARSIGLIESE	100	4,07
MED-FNX3	INOX RAMATO PER COPPO	100	4,07
MED-FNX4	INOX RAMATO PER CEMENTO	100	4,07





## FERMACOPPO

CODICE	DESCRIZIONE	PZ/CONF	€/PZ
MED-FSP	A "S" ZINCATO PREVER. TDM	1000	0,17
MED-FSX	A "S" INOX RAMATO	1000	0,29
MED-FPP	PRIMA FILA ZINCATO PREVER. TDM	500	0,26
MED-FPX	PRIMA FILA INOX RAMATO	500	0,38



## PETTINE FERMAPASSERI

CODICE	DESCRIZIONE	ML/CONF	€/ML
MED-C100	PVC 50X7	110	1,10
MED-C101	PVC 50X11	80	1,18
MED-C102	PVC 50X15	50	1,48
MED-C103/100	ZINCATO PREVERNICIATO TDM 100X11	50	2,92
MED-C104	RAME 50X11	50	15,15



## PROTEGGI MURETTO

CODICE	DESCRIZIONE	ML/CONF	€/ML
MED-C105	POLIETILENE CM 50X8	50	1,83
MED-C106	POLICARBONATO SPINOTTO INOX CM 50X12	30	4,63
MED-C107	INOX SPINOTTO INOX 60 SPILLI CM 100X10	25	4,50
MED-C107/80	INOX SPINOTTO INOX 80 SPILLI CM 100X10	25	5,50

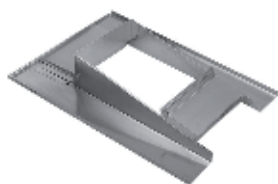

## CONVERSA

CODICE	DESCRIZIONE	PZ/CONF	€/PZ
MED-CZA1	APERTA ZINCATA PER TEGOLA 18-30	10	30,74
MED-CZA2	APERTA ZINCATA PER TEGOLA 30-50	10	35,56
MED-CZA3	APERTA ZINCATA PER TEGOLA 50-80	10	44,07
MED-CPA1	APERTA ZINCATA PREVERNICIATA TDM PER TEGOLA 18-30	10	35,19
MED-CPA2	APERTA ZINCATA PREVERNICIATA TDM PER TEGOLA 30-50	10	39,26
MED-CPA3	APERTA ZINCATA PREVERNICIATA TDM PER TEGOLA 50-80	10	49,26
MED-CZA1C	APERTA ZINCATA PER COPPO 18-30	10	30,74
MED-CZA2C	APERTA ZINCATA PER COPPO 30-50	10	35,56
MED-CZA3C	APERTA ZINCATA PER COPPO 50-30	10	44,04
MED-CPA1C	APERTA ZINCATA PREVERNICIATA TDM PER COPPO 18-30	10	35,19
MED-CPA2C	APERTA ZINCATA PREVERNICIATA TDM PER COPPO 30-50	10	39,26
MED-CPA3C	APERTA ZINCATA PREVERNICIATA TDM PER COPPO 50-80	10	49,26



## MALTA REFRAATTARIA

CODICE	DESCRIZIONE	KG/CONF	€/KG
MED-C110	MALTA REFRAATTARIA (5 SACCHI DA 5 KG)	25	1,62



## TUBO FLESSIBILE ALLUMINIO NATURALE

CODICE	DESCRIZIONE	PZ/CONF	€/PZ
MED-TF8N	Ø 80 MM	6	12,35
MED-TF9N	Ø 90 MM	6	13,23
MED-TF10N	Ø 100 MM	6	13,23
MED-TF11N	Ø 110 MM	6	16,16
MED-TF12N	Ø 120 MM	6	16,16
MED-TF13N	Ø 130 MM	6	17,90
MED-TF14N	Ø 140 MM	6	19,15
MED-TF15N	Ø 150 MM	6	20,03
MED-TF16N	Ø 160 MM	6	22,10
MED-TF18N	Ø 180 MM	6	25,94
MED-TF20N	Ø 200 MM	6	28,94
MED-TF22N	Ø 220 MM	6	34,03
MED-TF25N	Ø 250 MM	6	40,43
MED-TF30N	Ø 300 MM	6	52,33



## TESTA RADINATE

CODICE	DESCRIZIONE	ZINCATO	INOX
		€/PZ	€/PZ
MED-T1Z	Ø 80 MM	30,57	45,97
MED-T2Z	Ø 100 MM	30,57	45,97
MED-T3Z	Ø 110 MM	31,23	47,26
MED-T4Z	Ø 120 MM	31,23	47,26
MED-T5Z	Ø 130 MM	32,53	51,24
MED-T6Z	Ø 140 MM	33,17	52,53
MED-T7Z	Ø 150 MM	33,87	56,47
MED-T8Z	Ø 160 MM	34,47	59,09
MED-T9Z	Ø 170 MM	35,13	63,04
MED-T10Z	Ø 180 MM	37,73	65,69
MED-T11Z	Ø 200 MM	37,73	65,69
MED-T12Z	Ø 220 MM	38,4	68,95
MED-T13Z	Ø 250 MM	41,67	70,92
MED-T14Z	Ø 270 MM	42,3	72,25
MED-T15Z	Ø 300 MM	45,53	74,87
MED-T16Z	Ø 320 MM	46,2	76,19
MED-T17Z	Ø 350 MM	57,43	101,93
MED-T18Z	CM 17X17	36,8	65,69
MED-T19Z	CM 22X22	40,9	70,92
MED-T20Z	CM 27X27	45	74,87
MED-T21Z	CM 32X32	49,07	78,78
MED-T22Z	CM 37X37	52,07	82,72
MED-T23Z	CM 42X42	55,97	86,67
MED-T24Z	CM 47X47	61,17	91,94
MED-T25Z	CM 52X52	64,4	98,50
MED-T26Z	CM 17X22	40,9	70,92
MED-T27Z	CM 17X32	45	74,87
MED-T28Z	CM 22X27	45	74,87
MED-T29Z	CM 22X32	45	74,87
MED-T30Z	CM 22X37	49,07	78,78
MED-T31Z	CM 27X32	49,07	78,78
MED-T32Z	CM 27X37	52,07	82,72
MED-T33Z	CM 27X42	52,07	82,72
MED-T34Z	CM 32X37	52,07	82,72
MED-T35Z	CM 32X42	52,07	82,72
MED-T36Z	CM 37X42	55,97	86,67
MED-T37Z	CM 42X52	64,4	98,50



TONDO



TONDO EPDM



TONDO AREATORE



ANGOLO TONDO



ANGOLO QUADRATO



RACCORDO

**BOCCHETTONE**

CODICE	DESCRIZIONE	PZ/CONF	€/PZ
MED-P87	TPV TONDO Ø 60 MM	25	2,96
MED-P88	TPV TONDO Ø 75 MM	25	2,96
MED-P89	TPV TONDO Ø 80 MM	25	2,96
MED-P90	TPV TONDO Ø 90 MM	22	3,36
MED-P91	TPV TONDO Ø 100 MM	22	3,36
MED-P92	TPV TONDO Ø 110 MM	20	3,53
MED-P93	TPV TONDO Ø 120 MM	20	3,70
MED-P88E	EPDM TONDO Ø 60 MM	25	7,41
MED-P89E	EPDM TONDO Ø 80 MM	25	9,26
MED-P90E	EPDM TONDO Ø 100 MM	22	9,26
MED-P91E	EPDM TONDO Ø 120 MM	22	10,00
MED-P92E	EPDM TONDO Ø 140 MM	20	18,52
MED-P93E	EPDM TONDO Ø 160 MM	20	18,52
MED-P94	TPV TONDO CON AREATORE Ø 80 MM	20	4,85
MED-P94/1	TPV TONDO CON AREATORE Ø 100-120 MM	10	10,49
MED-P87/1	TPV AD ANGOLO Ø 63 MM	10	17,78
MED-P98	TPV AD ANGOLO Ø 80 MM	16	6,67
MED-P99	TPV AD ANGOLO Ø 100 MM	12	6,67
MED-P98/1	TPV AD ANGOLO Ø 110 MM	12	6,67
MED-P99/1	TPV AD ANGOLO Ø 120 MM	10	6,67
MED-P95	TPV AD ANGOLO CM 10X10	12	7,20
MED-P96	RACCORDO ANGOLARE CM 10X10 - Ø 80 MM	10	3,90
MED-P97	RACCORDO ANGOLARE CM 10X10 - Ø 100 MM	10	3,90

**PARAFOGLIE**

CODICE	DESCRIZIONE	PZ/CONF	€/PZ
MED-P86	PLASTICA MM 60/120	150	0,83
MED-P86A	ZINCATO MM 60/120	50	7,65

**COLLARE PER PLUVIALE**

CODICE	DESCRIZIONE	PZ/CONF	€/PZ
MED-P101	ZINCATO Ø 80 MM	100	0,93
MED-P102	ZINCATO Ø 100 MM	100	0,97
MED-P103	ZINCATO Ø 120 MM	100	1,11
MED-P106/Z	ZINCATO MM 80X80	100	1,38
MED-P107/Z	ZINCATO MM 100X100	100	1,56
MED-P104	ZINCATO PREVERNICIATO TDM Ø 80 MM	100	1,00
MED-P105	ZINCATO PREVERNICIATO TDM Ø 100 MM	100	1,04
MED-P1012	ZINCATO PREVERNICIATO TDM Ø 120 MM	100	1,24
MED-P106	ZINCATO PREVERNICIATO TDM MM 80X80	100	1,21
MED-P107	ZINCATO PREVERNICIATO TDM MM 100X100	100	1,38
MED-P100/2	RAME Ø 80 MM	100	3,15
MED-P100/3	RAME Ø 100 MM	100	3,46
MED-P100/4	RAME Ø 120 MM	100	4,11
MED-P100/5	RAME MM 80X80	100	4,32
MED-P100/6	RAME MM 100X100	100	5,05

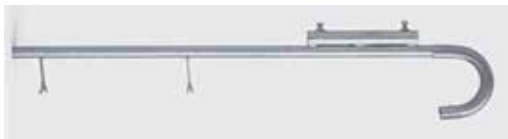

## PALO PORTA ANTENNA

CODICE	DESCRIZIONE	PZ	€/PZ
MED-TV1B	PALO PORTA ANTENNA Ø 32 INSERIMENTO Ø 42 MM - H 125 CM	1	74,32
MED-TVS1B	PALO PORTA ANTENNA - PARABOLICA Ø 50 MM - H 120 CM	1	88,15
MED-TVS2B	PALO PORTA ANTENNA - PARABOLICA Ø 50 MM - H 150 CM	1	95,06



BEST VASISTAS



BEST LIBRO



IRON VASISTAS

## LUCERNAIO PER MANSARDA

CODICE	MISURA NOMINALE A X E (BASE X ALTEZZA)	PZ/CONF	€/PZ
MED-L1	BEST VASISTAS CM 38 X 75	1	200,49
MED-L2	BEST VASISTAS CM 45 X 55	1	169,38
MED-L3	BEST VASISTAS CM 45 X 75	1	200,49
MED-L4	BEST VASISTAS CM 48 X 72	1	200,49
MED-L5	BEST VASISTAS CM 48 X 90	1	228,15
MED-L6	BEST VASISTAS CM 55 X 72	1	217,78
MED-L7	BEST VASISTAS CM 55 X 78	1	217,78
MED-L8	BEST VASISTAS CM 55 X 98	1	252,35
MED-L9	BEST VASISTAS CM 78 X 98	1	307,65
MED-L10	BEST VASISTAS CM 70 X 118	1	321,48
MED-L11	BEST VASISTAS CM 75 X 38	1	200,49
MED-L12	BEST VASISTAS CM 55 X 45	1	169,38
MED-L13	BEST VASISTAS CM 72 X 48	1	200,49
MED-L14	BEST VASISTAS CM 90 X 48	1	228,15
MED-L15	BEST VASISTAS CM 100 X 64	1	262,72
MED-L16	BEST LIBRO CM 45 X 55	1	204,81
MED-L18	BEST LIBRO CM 48 X 72	1	231,54
MED-L21	BEST LIBRO CM 55 X 78	1	249,34
MED-L23	BEST LIBRO CM 78 X 98	1	313,33
MED-L26	IRON VASISTAS CM 45 X 55	1	110,34
MED-L27	IRON VASISTAS CM 48 X 72	1	110,34
MED-L28	IRON VASISTAS CM 55 X 45	1	134,40



**FORO MURATURA:  
CONSIDERARE 1 CM IN PIU'  
RISPETTO ALLA MISURA NOMINALE**



## RICAMBIO CUPOLA

CODICE	DESCRIZIONE	PZ/CONF	€/PZ
MED-RC455	CM 45 X 55	1	50,00

# Interni



[www.mededil.com](http://www.mededil.com)

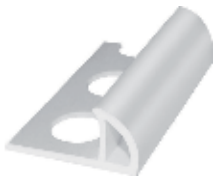

## PROFILI JOLLY PVC

CODICE	DESCRIZIONE	BARRA	ML/CONF	€/ML
MED-J0	COLORATO BIANCO H 6 MM	2.60 ML	234	0,65
MED-J1	COLORATO BIANCO H 8 MM	2.60 ML	234	0,65
MED-J2	COLORATO BIANCO H 10 MM	2.60 ML	256	0,65
MED-J3	COLORATO BIANCO H 12 MM	2.60 ML	256	1,20
MED-253B/03	COLORATO GRIGIO CHIARO H 8 MM	2.50 ML	50	0,86
MED-253C/03	COLORATO GRIGIO CHIARO H 10 MM	2.50 ML	50	0,93
MED-253B/04	COLORATO GRIGIO SCURO H 8 MM	2.50 ML	50	0,86
MED-253C/04	COLORATO GRIGIO SCURO H 10 MM	2.50 ML	50	0,93
MED-253B/05	COLORATO ROSA CHIARO H 8 MM	2.50 ML	50	0,86
MED-253C/05	COLORATO ROSA CHIARO H 10 MM	2.50 ML	50	0,93
MED-253B/07	COLORATO AVORIO H 8 MM	2.50 ML	50	0,86
MED-253C/07	COLORATO AVORIO H 10 MM	2.50 ML	50	0,93
MED-253B/09	COLORATO CELESTE H 8 MM	2.50 ML	50	0,86
MED-253C/09	COLORATO CELESTE H 10 MM	2.50 ML	50	0,93
MED-253B/17	COLORATO BEIGE H 8 MM	2.50 ML	50	0,86
MED-253C/17	COLORATO BEIGE H 10 MM	2.50 ML	50	0,93
MED-255B/23	MARMORIZZATO BIANCO CARRARA H 8 MM	2.50 ML	50	1,64
MED-255C/23	MARMORIZZATO BIANCO CARRARA H 10 MM	2.50 ML	50	1,74
MED-255B/24	MARMORIZZATO TURCHESE H 8 MM	2.50 ML	50	1,64
MED-255C/24	MARMORIZZATO TURCHESE H 10 MM	2.50 ML	50	1,74
MED-255B/26	MARMORIZZATO GRIGIO H 8 MM	2.50 ML	50	1,64
MED-255C/26	MARMORIZZATO GRIGIO H 10 MM	2.50 ML	50	1,74
MED-255B/27	MARMORIZZATO BEIGE H 8 MM	2.50 ML	50	1,64
MED-255C/27	MARMORIZZATO BEIGE H 10 MM	2.50 ML	50	1,74
MED-255B/28	MARMORIZZATO VERDE CHIARO H 8 MM	2.50 ML	50	1,64
MED-255C/28	MARMORIZZATO VERDE CHIARO H 10 MM	2.50 ML	50	1,74
MED-255B/102	MARMORIZZATO ROSA PORTOGALLO H 8 MM	2.50 ML	50	1,64
MED-255C/102	MARMORIZZATO ROSA PORTOGALLO H 10 MM	2.50 ML	50	1,74
MED-255B/103	MARMORIZZATO AZZURRO H 8 MM	2.50 ML	50	1,64
MED-255C/103	MARMORIZZATO AZZURRO H 10 MM	2.50 ML	50	1,74
MED-255B/104	MARMORIZZATO VERDE GUATEMALE H 8 MM	2.50 ML	50	1,64
MED-255C/104	MARMORIZZATO VERDE GUATEMALA H 10 MM	2.50 ML	50	1,74
MED-255B/105	MARMORIZZATO CELESTE H 8 MM	2.50 ML	50	1,64
MED-255C/105	MARMORIZZATO CELESTE H 10 MM	2.50 ML	50	1,74
MED-255B/106	MARMORIZZATO GIALLO H 8 MM	2.50 ML	50	1,64
MED-255C/106	MARMORIZZATO GIALLO H 10 MM	2.50 ML	50	1,74
MED-255B/107	MARMORIZZATO ROSA CHIARO H 8 MM	2.50 ML	50	1,64
MED-255C/107	MARMORIZZATO ROSA CHIARO H 10 MM	2.50 ML	50	1,74
MED-255B/109	MARMORIZZATO BEIGE CHIARO H 8 MM	2.50 ML	50	1,64
MED-255C/109	MARMORIZZATO BEIGE CHIARO H 10 MM	2.50 ML	50	1,74
MED-255B/112	MARMORIZZATO VISIONE H 8 MM	2.50 ML	50	1,64
MED-255C/112	MARMORIZZATO VISIONE H 10 MM	2.50 ML	50	1,74
MED-255B/113	MARMORIZZATO VERDE OLTREMARE H 8 MM	2.50 ML	50	1,64
MED-255C/113	MARMORIZZATO VERDE OLTREMARE H 10 MM	2.50 ML	50	1,74
MED-255B/114	TRAVERTINO NOCCIOLA H 8 MM	2.50 ML	50	1,64
MED-255C/114	TRAVERTINO NOCCIOLA H 10 MM	2.50 ML	50	1,74
MED-255B/100	TRAVERTINO OCRA H 8 MM	2.50 ML	50	1,64
MED-255C/100	TRAVERTINO OCRA H 10 MM	2.50 ML	50	1,74
MED-255B/101	TRAVERTINO GRIGIO H 8 MM	2.50 ML	50	1,64
MED-255C/101	TRAVERTINO GRIGIO H 10 MM	2.50 ML	50	1,74
MED-255B/111	TRAVERTINO BEIGE H 8 MM	2.50 ML	50	1,64
MED-255C/111	TRAVERTINO BEIGE H 10 MM	2.50 ML	50	1,74
CODICE	DESCRIZIONE		PZ/CONF	€/PZ
MED-J13	CAPSULA PER JOLLY PVC BIANCO H 6 MM		100	0,62
MED-J14	CAPSULA PER JOLLY PVC BIANCO H 8 MM		100	0,77
MED-J15	CAPSULA PER JOLLY PVC BIANCO H 10 MM		100	0,92
MED-J15/12	CAPSULA PER JOLLY PVC BIANCO H 12 MM		100	1,11

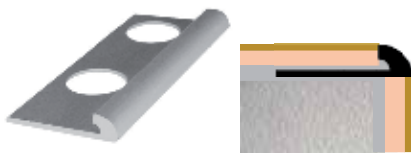

## PROFILO JOLLY ALLUMINIO COMPACT

CODICE	DESCRIZIONE	BARRA	ML/CONF	€/ML
MED-J45L	ARGENTO LUCIDO H 4,5 MM	2.50 ML	62,5	5,00
MED-J45S	ARGENTO SATINATO H 4,5 MM	2.50 ML	62,5	5,00

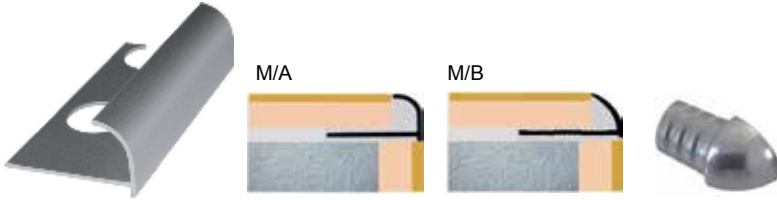

## PROFILO JOLLY ALLUMINIO

CODICE	DESCRIZIONE	BARRA	ML/CONF	€/ML
MED-J16	M/A ARGENTO LUCIDO H 8 MM - NON PREVEDE CAPSULA	2.50 ML	62,50	4,20
MED-J17	M/A ARGENTO LUCIDO H 10 MM - NON PREVEDE CAPSULA	2.50 ML	62,50	4,40
MED-J1712	M/A ARGENTO LUCIDO H 12,5 MM - NON PREVEDE CAPSULA	2.50 ML	62,50	6,00
MED-J18	M/A ARGENTO SATINATO H 8 MM - NON PREVEDE CAPSULA	2.50 ML	62,50	4,20
MED-J19	M/A ARGENTO SATINATO H 10 MM - NON PREVEDE CAPSULA	2.50 ML	62,50	4,40
MED-J1912	M/A ARGENTO SATINATO H 12,5 MM - NON PREVEDE CAPSULA	2.50 ML	62,50	6,00
MED-J20	M/B ARGENTO LUCIDO H 8 MM	2.50 ML	62,50	4,20
MED-J21	M/B ARGENTO LUCIDO H 10 MM	2.50 ML	62,50	4,40
MED-J22	M/B ARGENTO LUCIDO H 12,5 MM	2.50 ML	62,50	6,00
MED-J23	M/B ARGENTO SATINATO H 8 MM	2.50 ML	62,50	4,20
MED-J24	M/B ARGENTO SATINATO H 10 MM	2.50 ML	62,50	4,40
MED-J25	M/B ARGENTO SATINATO H 12,5 MM	2.50 ML	62,50	6,00

CODICE	DESCRIZIONE	PZ/CONF	€/PZ
MED-254BH8	CAPSULA ARGENTO LUCIDO H 8 MM - PER J20	10	4,22
MED-254BH10	CAPSULA ARGENTO LUCIDO H 10 MM - PER J21	10	4,22
MED-254BH12	CAPSULA ARGENTO LUCIDO H 12,5 MM - PER J22	10	4,22
MED-254H8	CAPSULA ARGENTO SATINATO H 8 MM - PER J23	10	4,22
MED-254H10	CAPSULA ARGENTO SATINATO H 10 MM - PER J24	10	4,22
MED-254H12	CAPSULA ARGENTO SATINATO H 12,5 MM - PER J25	10	4,22



## PROFILO JOLLY ACCIAIO INOX

CODICE	DESCRIZIONE	BARRA	ML/CONF	€/ML
MED-J41	LUCIDO H 8 MM	2.50 ML	35	10,40
MED-J42	LUCIDO H 10 MM	2.50 ML	30	10,69
MED-J43	LUCIDO H 12,5 MM	2.50 ML	25	11,40
MED-J44	OPACO H 8 MM	2.50 ML	35	10,80
MED-J45	OPACO H 10 MM	2.50 ML	30	11,80
MED-J46	OPACO H 12,5 MM	2.50 ML	25	12,60

  

CODICE	DESCRIZIONE	PZ/CONF	€/PZ
MED-CJL8	CAPSULA LUCIDA H 8 MM - PER J41	10	8,26
MED-CJL10	CAPSULA LUCIDA H 10 MM - PER J42	10	8,98
MED-CJL12	CAPSULA LUCIDA H 12,5 MM - PER J43	10	9,74
MED-CJO8	CAPSULA OPACA H 8 MM - PER J44	10	8,64
MED-CJO10	CAPSULA OPACA H 10 MM - PER J45	10	9,45
MED-CJO12	CAPSULA OPACA H 12,5 MM - PER J46	10	10,20

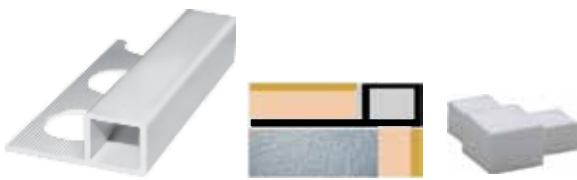

### PROFILO CUBO PVC

CODICE	DESCRIZIONE	BARRA	ML/CONF	€/ML
MED-CPB	COLORATO BIANCO H 10 MM	2.60 ML	156	1,00
CODICE	DESCRIZIONE		PZ/CONF	€/PZ
MED-CPBC	CAPSULA BIANCA H 10 MM		100	4,00

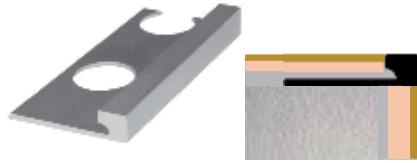

### PROFILO CUBO ALLUMINIO COMPACT

CODICE	DESCRIZIONE	BARRA	ML/CONF	€/ML
MED-C45L	ARGENTO LUCIDO H 4,5 MM	2.50 ML	62,5	5,60
MED-C45S	ARGENTO SATINATO H 4,5 MM		62,5	5,60

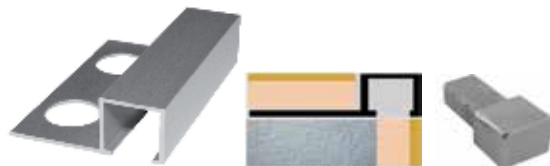

### PROFILO CUBO ALLUMINIO

CODICE	DESCRIZIONE	BARRA	ML/CONF	€/ML
MED-J478	ARGENTO LUCIDO H 8 MM - NON PREVEDE CAPSULA	2.50 ML	62,5	4,80
MED-J47	ARGENTO LUCIDO H 10 MM	2.50 ML	62,5	5,10
MED-J48	ARGENTO LUCIDO H 12,5 MM	2.50 ML	62,5	6,50
MED-J498	ARGENTO SATINATO H 8 MM - NON PREVEDE CAPSULA	2.50 ML	62,5	4,80
MED-J49	ARGENTO SATINATO H 10 MM	2.50 ML	62,5	5,10
MED-J50	ARGENTO SATINATO H 12,5 MM	2.50 ML	62,5	6,50
CODICE	DESCRIZIONE		PZ/CONF	€/PZ
MED-2548H10	CAPSULA LUCIDA H 10 MM - PER J47		10	5,22
MED-258BH12	CAPSULA LUCIDA H 12,5 MM - PER J48		10	5,22
MED-258H10	CAPSULA SATINATA H 10 MM - PER J49		10	5,22
MED-258H12	CAPSULA SATINATA H 12,5 MM - PER J50		10	5,22

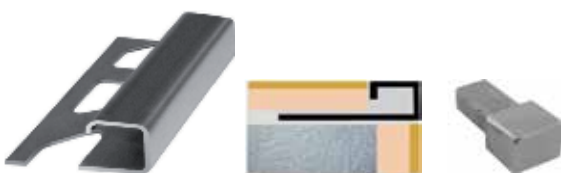

### PROFILO CUBO ACCIAIO INOX

CODICE	DESCRIZIONE		ML/CONF	€/ML
MED-J57	LUCIDO H 8 MM		35	10,40
MED-J58	LUCIDO H 10 MM		30	10,69
MED-J59	LUCIDO H 12,5 MM		25	11,40
MED-J60	OPACO H 8 MM		35	10,80
MED-J61	OPACO H 10 MM		30	11,80
MED-J62	OPACO H 12,5 MM		25	12,60
CODICE	DESCRIZIONE		PZ/CONF	€/PZ
MED-CCL8	CAPSULA LUCIDO H 8 MM - PER J57		10	8,26
MED-CCL10	CAPSULA LUCIDO H 10 MM - PER J58		10	8,98
MED-CCL12	CAPSULA LUCIDO H 12,5 MM - PER J59		10	9,74
MED-CCO8	CAPSULA OPACO H 8 MM - PER J60		10	8,64
MED-CCO10	CAPSULA OPACO H 10 MM - PER J61		10	9,45
MED-CCO12	CAPSULA OPACO H 12,5 MM - PER J62		10	10,20



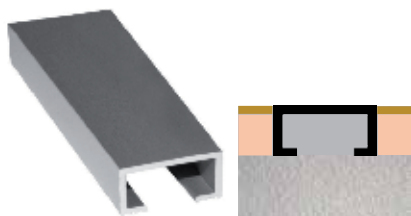

### LISTELLO ALLUMINIO PIATTO

CODICE	DESCRIZIONE	BARRA	ML/CONF	€/ML
MED-J68	ARGENTO LUCIDO MM 10X8	2.50 ML	62,5	5,60
MED-J69	ARGENTO LUCIDO MM 15X8	2.50 ML	62,5	5,90
MED-J70	ARGENTO LUCIDO MM 20X8	2.50 ML	62,5	6,90
MED-J71	ARGENTO SATINATO MM 10X8	2.50 ML	62,5	5,60
MED-J72	ARGENTO SATINATO MM 15X8	2.50 ML	62,5	5,60
MED-J73	ARGENTO SATINATO MM 20X8	2.50 ML	62,5	6,90

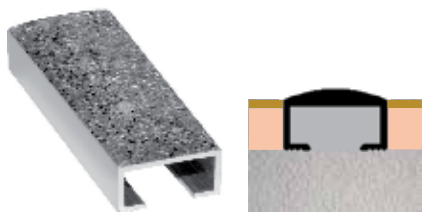

### LISTELLO ALLUMINIO GLITTERATO

CODICE	DESCRIZIONE	BARRA	ML/CONF	€/ML
MED-LG1/1	ARGENTO MM 10X8	1.00 ML	25	20,00
MED-LG2/1	ARGENTO MM 10X8	2.00 ML	50	20,00
MED-LG3/1	ARGENTO MM 15X8	1.00 ML	25	20,00
MED-LG4/1	ARGENTO MM 15X8	2.00 ML	50	20,00
MED-LG1/2	VIOLA MM 10X8	1.00 ML	25	20,00
MED-LG2/2	VIOLA MM 10X8	2.00 ML	50	20,00
MED-LG3/2	VIOLA MM 15X8	1.00 ML	25	20,00
MED-LG4/2	VIOLA MM 15X8	2.00 ML	50	20,00
MED-LG1/3	SMOKE MM 10X8	1.00 ML	25	20,00
MED-LG2/3	SMOKE MM 10X8	2.00 ML	50	20,00
MED-LG3/3	SMOKE MM 15X8	1.00 ML	25	20,00
MED-LG4/3	SMOKE MM 15X8	2.00 ML	50	20,00
MED-LG1/4	SABBIA MM 10X8	1.00 ML	25	20,00
MED-LG2/4	SABBIA MM 10X8	2.00 ML	50	20,00
MED-LG3/4	SABBIA MM 15X8	1.00 ML	25	20,00
MED-LG4/4	SABBIA MM 15X8	2.00 ML	50	20,00



### PROFILO "L" ALLUMINIO

CODICE	DESCRIZIONE	BARRA	ML/CONF	€/ML
MED-J57AL	ARGENTO LUCIDO H 8 MM	2,50 ML	62,5	4,00
MED-J58AL	ARGENTO LUCIDO H 10 MM	2,50 ML	62,5	4,20
MED-J59AL	ARGENTO LUCIDO H 12,5 MM	2,50 ML	62,5	5,80
MED-J60AL	ARGENTO SATINATO H 8 MM	2,50 ML	62,5	4,00
MED-J61AL	ARGENTO SATINATO H 10 MM	2,50 ML	62,5	4,20
MED-J62AL	ARGENTO SATINATO H 12,5 MM	2,50 ML	62,5	5,80

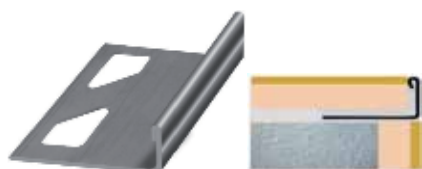

### PROFILO "L" ACCIAIO INOX

CODICE	DESCRIZIONE	BARRA	ML/CONF	€/ML
MED-J63	LUCIDO H 8 MM	2,50 ML	35	9,88
MED-J64	LUCIDO H 10 MM	2,50 ML	30	10,26
MED-J65	LUCIDO H 12,5 MM	2,50 ML	25	10,64
MED-J63A	OPACO H 8 MM	2,50 ML	35	11,88
MED-J64A	OPACO H 10 MM	2,50 ML	30	12,32
MED-J65A	OPACO H 12,5 MM	2,50 ML	25	12,76



## PARASPIGOLO

CODICE	DESCRIZIONE	BARRA	ML/CONF	€/ML
MED-PAL20	ALLUMINIO ARGENTO LUCIDO MM 20X20	2,70 ML	62,5	4,10
MED-PAL25	ALLUMINIO ARGENTO LUCIDO MM 25X25	2,70 ML	62,5	5,04
MED-PAL30	ALLUMINIO ARGENTO LUCIDO MM 30X30	2,70 ML	62,5	5,98
MED-PAS20	ALLUMINIO ARGENTO SATINATO MM 20X20	2,70 ML	62,5	4,10
MED-PAS25	ALLUMINIO ARGENTO SATINATO MM 25X25	2,70 ML	62,5	5,04
MED-PAS30	ALLUMINIO ARGENTO SATINATO MM 30X30	2,70 ML	62,5	5,98
MED-J96	PVC COLORATO BIANCO MM 22X22	2,60 ML	286	0,62
MED-J97/1	PVC ORNAMENTALE COLORATO BIANCO MM 28X28	3,00 ML	60	1,12
MED-J97/2	PVC ORNAMENTALE COLORATO NOCE MM 28X28	3,00 ML	60	1,12
MED-J97/3	PVC ORNAMENTALE COLORATO FRASSINO MM 28X28	3,00 ML	60	1,12



## BATTISCOPIA

CODICE	DESCRIZIONE	BARRA	ML/CONF	€/ML
MED-BAT6B	PVC COLORATO BIANCO H 60 MM	2,00 ML	100	1,43
MED-BAT6G	PVC COLORATO GRIGIO H 60 MM	2,00 ML	100	1,43
MED-BAT6C	ALLUMINIO ARGENTO LUCIDO H 60 MM	2,00 ML	40	9,00
MED-BAT8C	ALLUMINIO ARGENTO LUCIDO H 80 MM	2,00 ML	40	11,33
MED-BAT10C	ALLUMINIO ARGENTO LUCIDO H 100 MM	2,00 ML	40	13,74
MED-BAT6S	ALLUMINIO ARGENTO SATINATO H 60 MM	2,00 ML	40	7,37
MED-BAT8S	ALLUMINIO ARGENTO SATINATO H 80 MM	2,00 ML	40	9,30
MED-BAT10S	ALLUMINIO ARGENTO SATINATO H 100 MM	2,00 ML	40	11,22



## PROFILO IGIENICO

CODICE	DESCRIZIONE	BARRA	ML/CONF	€/ML
MED-J104	PROFILO IGIENICO MORBIDO CON BIADESIVO	5,00 ML	450	2,30
MED-J105	PROFILO IGIENICO MAGNUM	2,00 ML	20	5,60
MED-J100	PROFILO IGIENICO *	2,50 ML	125	2,10
CODICE	DESCRIZIONE		PZ/CONF	€/PZ
MED-J101	RACCORDO INTERNO PER PROFILO IGIENICO *		100	1,20
MED-J102	RACCORDO ESTERNO PER PROFILO IGIENICO *		100	1,20
MED-J103	TAPPO PER PROFILO IGIENICO *		100	1,20



## PROFILO SGUSCIA

CODICE	DESCRIZIONE	BARRA	ML/CONF	€/ML
MED-J112	PROFILO SGUSCETTA H 8 MM	2,60 ML	156	2,35
MED-J113	PROFILO SGUSCETTA H 10 MM	2,60 ML	130	2,50
MED-S2BA	PROFILO SGUSCIA DOPPIA BANDELLA	2,50 ML	50	4,60
MED-J106	PROFILO SGUSCIA H 8 MM *	2,60 ML	52	2,35
MED-J107	PROFILO SGUSCIA H 10 MM *	2,60 ML	52	2,50
CODICE	DESCRIZIONE		PZ/CONF	€/PZ
MED-J108	RACCORDO ESTERNO PER PROFILO SGUSCIA H 8 MM *		100	0,76
MED-J110	RACCORDO ESTERNO PER PROFILO SGUSCIA H 10 MM *		100	0,76
MED-J109	RACCORDO INTERNO PER PROFILO SGUSCIA H 8 MM *		100	0,76
MED-J111	RACCORDO INTERNO PER PROFILO SGUSCIA H 10 MM *		100	0,76



## PROFILO "T"

CODICE	DESCRIZIONE	BARRA	ML/CONF	€/ML
MED-JT10L	ALLUMINIO ARGENTO LUCIDO MM 10X9	2,50 ML	120	4,00
MED-JT20L	ALLUMINIO ARGENTO LUCIDO MM 20X9	2,50 ML	125	5,00
MED-JT10S	ALLUMINIO ARGENTO SATINATO MM 10X9	2,50 ML	125	3,50
MED-J85	ALLUMINIO ARGENTO SATINATO MM 14X9	2,70 ML	50	3,90
MED-JT20S	ALLUMINIO ARGENTO SATINATO MM 20X9	2,50 ML	125	4,50
MED-J87X	ACCIAIO INOX LUCIDO MM 14X9	2,70 ML	54	10,93
MED-J87	OTTONE NATURALE MM 14X9	2,70 ML	54	7,28



## PROFILO BANDELLA

CODICE	DESCRIZIONE	BARRA	ML/CONF	€/ML
MED-J88	ALLUMINIO ARGENTO SATINATO MM 10X4,5	2,70 ML	54	2,97
MED-J89	OTTONE NATURALE MM 10X4,5	2,70 ML	54	7,33



## PROFILO TERMINALE SCIVOLO

CODICE	DESCRIZIONE	BARRA	ML/CONF	€/ML
MED-J90	ALLUMINIO ARGENTO SATINATO H 10 MM	2,50 ML	125	7,16
MED-J9012	ALLUMINIO ARGENTO SATINATO H 12 MM	2,50 ML	125	7,62
MED-J91	ACCIAIO INOX LUCIDO H 10 MM	2,70 ML	54	15,79
MED-J92	OTTONE NATURALE H 10 MM	2,70 ML	54	22,33



## PROFILO PROTEGGI GRADINO

CODICE	DESCRIZIONE	BARRA	ML/CONF	€/ML
MED-JPG13	ALLUMINIO ARGENTO SATINATO H 13 MM	2,50 ML	62,5	6,70



## PROFILO PER BALCONE

CODICE	DESCRIZIONE	BARRA	ML/CONF	€/ML
MED-430A	PROFILO PER BALCONE IN ALLUMINIO H 75	2,70 ML	27	25,13
CODICE	DESCRIZIONE		PZ/CONF	€/PZ
MED-430INT	ANGOLO IN ALLUMINIO PER PROFILO		5	36,98
MED-430CP	GIUNTO PER PROFILO		10	8,59



## GIUNTO DI DILATAZIONE

CODICE	DESCRIZIONE	BARRA	ML/CONF	€/ML
MED-J114	PVC CON SILICONE TRASPARENTE A LISCA MM 25X8	2,00 ML	100	1,29
MED-J116	PVC CON SILICONE TRASPARENTE A LISCA MM 35X8	2,00 ML	100	1,48
MED-J118	PVC CON SILICONE TRASPARENTE A LISCA MM 45X8	2,00 ML	100	1,86
MED-J115	PVC CON SILICONE GRIGIO A LISCA MM 25X8	2,00 ML	100	1,29
MED-J117	PVC CON SILICONE GRIGIO A LISCA MM 35X8	2,00 ML	100	1,48
MED-J119	PVC CON SILICONE GRIGIO A LISCA MM 45X8	2,00 ML	100	1,86
MED-J120	PVC CON SILICONE TRASPARENTE MM 8X8	2,00 ML	100	0,90
MED-J122	PVC CON SILICONE TRASPARENTE MM 10X8	2,00 ML	100	0,94
MED-J124	PVC CON SILICONE TRASPARENTE MM 12X8	2,00 ML	100	0,97
MED-J126	PVC CON SILICONE TRASPARENTE MM 14X8	2,00 ML	100	1,15
MED-J128	PVC CON SILICONE TRASPARENTE MM 16X8	2,00 ML	100	1,38
MED-J121	PVC CON SILICONE GRIGIO MM 8X8	2,00 ML	100	0,90
MED-J123	PVC CON SILICONE GRIGIO MM 10X8	2,00 ML	100	0,94
MED-J125	PVC CON SILICONE GRIGIO MM 12X8	2,00 ML	100	0,97
MED-J127	PVC CON SILICONE GRIGIO MM 14X8	2,00 ML	100	1,15
MED-J129	PVC CON SILICONE GRIGIO MM 16X8	2,00 ML	100	1,38
MED-GDA1	ALLUMINIO CON SILICONE TRASPARENTE MM 10X10	2,00 ML	100	9,88
MED-GDA2	ALLUMINIO CON SILICONE TRASPARENTE MM 12X10	2,00 ML	100	11,06
MED-GDA3	ALLUMINIO CON SILICONE GRIGIO MM 10X10	2,00 ML	100	9,88
MED-GDA4	ALLUMINIO CON SILICONE GRIGIO MM 12X10	2,00 ML	100	11,06



MLS



MLY

## DISTANZIATORE LIVELLANTE PER PIASTRELLE

CODICE	DESCRIZIONE	PZ/BLISTER	PZ/CONF	€/PZ
MED-MLS05	MM 0,5 AZZURRO H 3/13	250	2500	0,094
MED-MLS1G	MM 1 GRIGIO H 3/13	250	2500	0,066
MED-MLS2G	MM 2 GRIGIO H 3/13	250	2500	0,066
MED-MLS2H	MM 2 BLU H 13/20	250	2500	0,117
MED-MLS3	MM 3 ROSA H 3/13	250	2500	0,094
MED-MLS4	MM 4 MARRONE H 3/13	250	2500	0,094
MED-MLY1	MM 1 BIANCO H 3/13	250	3000	0,061
MED-MLY15	MM 1,5 BIANCO H 3/13	250	3000	0,061
MED-MLY2	MM 2 BIANCO H 3/13	250	3000	0,061
MED-MLY3	MM 3 BIANCO H 3/13	250	3000	0,061



## CUNEO LIVELLANTE PER PIASTRELLE

CODICE	DESCRIZIONE	PZ/BLISTER	PZ/CONF	€/PZ
MED-MLSC	VERDE	200	2000	0,100
MED-MLSCY	ROSSO	200	2000	0,100



## PINZA PER DISTANZIATORE LIVELLANTE

CODICE	DESCRIZIONE	PZ/CONF	€/PZ
MED-MLSPM	PROFESSIONALE IN METALLO	1	30,00
MED-MLSPPP	PROFESSIONALE IN PLASTICA	1	20,00



### DISTANZIATORE LIVELLANTE A VITE DINAMICO PER PIASTRELLE

CODICE	DESCRIZIONE	PZ/BLISTER	PZ/CONF	€/PZ
MED-MDS1	VITE LINEARE MM 1 AVORIO H 3/13	200	2000	0,091
MED-MDS1X	VITE A "X" MM 1 AVORIO H 3/13	200	2000	0,091
MED-MDS1T	VITE "T" MM 1 AVORIO H 3/13	200	2000	0,091
MED-MDS2	VITE LINEARE MM 2 BIANCO H 3/13	200	2000	0,091
MED-MDS2X	VITE "X" MM 2 BIANCO H 3/13	200	2000	0,091
MED-MDS2T	VITE "T" MM 2 BIANCO H 3/13	200	2000	0,091
MED-MDS3	VITE LINEARE MM 3 ROSA H 3/13	200	2000	0,091
MED-MDS3X	VITE "X" MM 3 ROSA H 3/13	200	2000	0,091
MED-MDS3T	VITE "T" MM 3 ROSA H 3/13	200	2000	0,091
MED-MDSM	MANOPOLA DINAMICA	100	500	0,630
MED-DLA	DISCHETTO ANTIGRAFFIO MM 3	100	2000	0,087



### DISTANZIATORE LIVELLANTE A VITE VISION PER PIASTRELLE

CODICE	DESCRIZIONE	PZ/BLISTER	PZ/CONF	€/PZ
MED-MTL1	VITE LINEARE MM 1 BLU H 3/13	200	3000	0,071
MED-MTX1	VITE "X" MM 1 BLU H 3/13	200	3000	0,071
MED-MTT1	VITE "T" MM 1 BLU H 3/13	200	3000	0,071
MED-MTL2	VITE LINEARE MM 2 BLU H 3/13	200	3000	0,071
MED-MTX2	VITE "X" MM 2 BLU H 3/13	200	3000	0,071
MED-MTT2	VITE "T" MM 2 BLU H 3/13	200	3000	0,071
MED-MTM	MANOPOLA LIVELLANTE VISION	100	1000	0,554



### DISTANZIATORE PER PIASTRELLE

CODICE	DESCRIZIONE	PZ/BLISTER	PZ/CONF	€/PZ
MED-C53	"X" MM 1	250	80	1,60
MED-C54	"X" MM 2	250	80	1,60
MED-C55	"X" MM 3	250	68	1,60
MED-C56	"X" MM 4	250	48	1,70
MED-C57	"X" MM 5	250	60	1,70
MED-C58	"X" MM 7	250	30	2,37
MED-C59	"X" MM 10	250	20	4,10
MED-C60	"T" MM 1	250	80	2,57
MED-C61	"T" MM 2	250	120	1,60
MED-C62	"T" MM 3	250	100	1,60
MED-C63	"T" MM 4	250	72	1,70
MED-C64	"T" MM 7	250	68	1,70
MED-C65	"T" MM 5	250	34	2,37
MED-C66	"T" MM 10	250	32	4,10
MED-CY3	"Y" MM 3	250	80	2,00



### CUNEO PER PIASTRELLE

CODICE	DESCRIZIONE	PZ/BLISTER	PZ/CONF	€/PZ
MED-C67	NERO MM 0-5	500	40	3,20
MED-C67/1	COLORATO MM 0-5	250	40	1,50
MED-C68	NERO MM 0-10	500	20	5,30



### MATTONE IN VETRO ONDULATO CHIARO

CODICE	DESCRIZIONE	PZ/BLISTER	PZ/CONF	€/PZ
MED-V1	MATTONE CM 19X19X8	500	10	4,44
MED-V3	MATTONE CM 24X24X8	250	5	17,11
MED-V4	MATTONE CM 19X09X8	500	10	6,90
MED-V34	CHIUSURA 1 LATO CM 19X19X8		10	26,00
MED-V35	CHIUSURA 2 LATI CM 19X19X8		10	41,00
MED-V36	ANGOLO CM 19X19X8		5	26,00
MED-V5	MATTONE LINEE PARALLELE CM 19X19X8		10	9,75
MED-V6	MATTONE LINEE INCROCIATE CM 19X19X8		10	9,75



### MATTONE IN VETRO ONDULATO COLORATO

CODICE	DESCRIZIONE	PZ/CONF	€/PZ
MED-V8	CELESTE TENUE CM 19X19X8	10	8,60
MED-V9	ROSA TENUE CM 19X19X8	10	8,60
MED-V10	VERDE TENUE CM 19X19X8	10	8,60
MED-V11	MIELE TENUE CM 19X19X8	10	8,60
MED-V12	GRIGIO TENUE CM 19X19X8	10	8,60
MED-V13	BLU FORTE CM 19X19X8	10	15,70
MED-V14	TURCHESE FORTE CM 19X19X8	10	15,70
MED-V15	ROSSO FORTE CM 19X19X8	10	15,70
MED-V16	GIALLO FORTE CM 19X19X8	10	15,70



### MATTONE IN VETRO ONDULATO SATINATO

CODICE	DESCRIZIONE	PZ/CONF	€/PZ
MED-V17	BIANCO CM 19X19X8	10	8,60
MED-V18	AZZURRO CM 19X19X8	6	12,82
MED-V19	ROSA CM 19X19X8	6	12,82
MED-V20	VERDE CM 19X19X8	6	12,82
MED-V21	MIELE CM 19X19X8	10	15,50
MED-V22/G	GRIGIO CM 19X19X8	10	15,50



### MATTONE IN VETRO PEDONABILE

CODICE	DESCRIZIONE	PZ/CONF	€/PZ
MED-V47	MATTONE IN VETRO PEDONABILE CM 19X19X18	5	14,10
MED-V48	MATTONE IN VETRO A TAZZA PEDONABILE CM 19X19X8	5	13,40
MED-V23	PIASTRA VETRO MASSICCIA PEDONABILE CIRCLES CM 20X20X2	10	10,70



## ACCESSORI PER MATTRONE IN VETRO

CODICE	DESCRIZIONE	PZ/CONF	€/PZ
MED-V25	DISTANZIATORE PER MATTRONE IN VETRO	250	0,15
MED-V26	TELAIO APRIBILE PER MATTRONE IN VETRO CM 19X19X8 1 POSTO	1	62,66
MED-V27	TELAIO APRIBILE PER MATTRONE IN VETRO CM 19X19X8 2 POSTI	1	68,64
MED-V28	TELAIO APRIBILE PER MATTRONE IN VETRO CM 19X19X8 4 POSTI	1	112,78
MED-V29	TELAIO APRIBILE PER MATTRONE IN VETRO CM 24X24X8 1 POSTO	1	67,41
MED-V30	TELAIO APRIBILE PER MATTRONE IN VETRO CM 24X24X8 2 POSTI	1	80,37
MED-V31	TELAIO APRIBILE PER MATTRONE IN VETRO CM 24X24X8 4 POSTI	1	134,81
MED-V22	FORMELLA PIRAMIDALE PER PIASTRE VETRO	35	2,04
MED-V24	FORMELLA SMALL PER MATTRONE IN VETRO	32	1,38
CODICE	DESCRIZIONE	KG/CONF	€/KG
MED-V32	MALTA PER MATTRONE IN VETRO KG 5 (4 SACCHI DA 5 KG)	20	2,04
MED-V33	MALTA PER MATTRONE IN VETRO KG 25	25	1,44



## CANALETTA PER DOCCIA

CODICE	DESCRIZIONE	PZ/CONF	€/PZ
MED-CN451	GRIGLIA INOX CM 45 + GUAINA IMPERM. MQ 1,00	1	138,52
MED-CN551	GRIGLIA INOX CM 55 + GUAINA IMPERM. MQ 1,00	1	142,72
MED-CN651	GRIGLIA INOX CM 65 + GUAINA IMPERM. MQ 1,00	1	151,11
MED-CN751	GRIGLIA INOX CM 75 + GUAINA IMPERM. MQ 1,00	1	159,51
MED-CN851	GRIGLIA INOX CM 85 + GUAINA IMPERM. MQ 1,00	1	165,80
MED-CN951	GRIGLIA INOX CM 95 + GUAINA IMPERM. MQ 1,00	1	174,20
MED-CNP451	PORTAPIASTRELLE INOX CM 45 + GUAINA IMPERM. MQ 1,00	1	144,81
MED-CNP551	PORTAPIASTRELLE INOX CM 55 + GUAINA IMPERM. MQ 1,00	1	149,01
MED-CNP651	PORTAPIASTRELLE INOX CM 65 + GUAINA IMPERM. MQ 1,00	1	157,41
MED-CNP751	PORTAPIASTRELLE INOX CM 75 + GUAINA IMPERM. MQ 1,00	1	165,80
MED-CNP851	PORTAPIASTRELLE INOX CM 85 + GUAINA IMPERM. MQ 1,00	1	172,10
MED-CNP951	PORTAPIASTRELLE INOX CM 95 + GUAINA IMPERM. MQ 1,00	1	180,49
MED-CNS451	SCOMPARSA INOX CM 45 + GUAINA IMPERM. MQ 1,00	1	144,81
MED-CNS551	SCOMPARSA INOX CM 55 + GUAINA IMPERM. MQ 1,00	1	149,01
MED-CNS651	SCOMPARSA INOX CM 65 + GUAINA IMPERM. MQ 1,00	1	157,41
MED-CNS751	SCOMPARSA INOX CM 75 + GUAINA IMPERM. MQ 1,00	1	165,80
MED-CNS851	SCOMPARSA INOX CM 85 + GUAINA IMPERM. MQ 1,00	1	172,10
MED-CNS951	SCOMPARSA INOX CM 95 + GUAINA IMPERM. MQ 1,00	1	180,49



## CHIUSINO PER DOCCIA

CODICE	DESCRIZIONE	PZ/CONF	€/PZ
MED-CH10D1	GRIGLIA INOX CM 10X10 GUAINA IMPERM. MQ 1,00	1	88,15



## GUAINA IMPERMEABILIZZANTE

CODICE	DESCRIZIONE	PZ/CONF	€/PZ
MED-G245	245 GR/MQ H 1,2X5 ML	1	91,85



## CONTROTELAIO PER PORTE

CODICE	DESCRIZIONE	PZ/BC	€/PZ
MED-C110R	CM 8,5	156	16,10
MED-C111R	CM 10,5	132	16,10
MED-C112R	CM 12	120	19,52
MED-C113R	CM 14,5	96	21,78



## PORTE DA CANTINA

ARTICOLO SU RICHIESTA - PZ MINIMI ORDINABILI 12 MISTI

CODICE	DESCRIZIONE	PZ/CONF	€/PZ
MED-PZ7	ZINCATA MM 700 X 2000	1	123,30
MED-PZ8	ZINCATA MM 800 X 2000	1	129,19
MED-PZ9	ZINCATA MM 900 X 2000	1	137,09
MED-PZ10	ZINCATA MM 1000 X 2000	1	154,07
MED-PT7	PREVERNICIATA TAMBURATA MM 700 X 2000	1	225,19
MED-PT8	PREVERNICIATA TAMBURATA MM 800 X 2000	1	231,90
MED-PT9	PREVERNICIATA TAMBURATA MM 900 X 2000	1	237,83
MED-PT10	PREVERNICIATA TAMBURATA MM 1000 X 2000	1	254,42
MED-PC210	EXTRA PER ALTEZZA PORTE 210 CM		15,80



## CONTROTELAIO A SCOMPARSA

CODICE	DESCRIZIONE	PZ/PALLET	€/PZ
MED-CTS1	INTONACO MM 600 X 2100	10	196,80
MED-CTS2	INTONACO MM 700 X 2100	10	196,80
MED-CTS3	INTONACO MM 800 X 2100	10	196,80
MED-CTS4	INTONACO MM 900 X 2100	10	196,80
MED-CTS5	CARTONGESSO MM 600 X 2100	10	205,82
MED-CTS6	CARTONGESSO MM 700 X 2100	10	205,85
MED-CTS7	CARTONGESSO MM 800 X 2100	10	205,82
MED-CTS8	CARTONGESSO MM 900 X 2100	10	205,82
MED-CTS9	GIUNZIONE PER DOPPIA ANTA	1	20,00





## SCALA RETRATTILE

CODICE	MISURE (A X B X D)	PZ/CONF	€/PZ
MED-SR1	SOFFITTA A PANTOGRAFO CM 50 X 70 X 300	1	333,33
MED-SR2	SOFFITTA A PANTOGRAFO CM 50 X 80 X 300	1	333,33
MED-SR3	SOFFITTA A PANTOGRAFO CM 50 X 90 X 300	1	333,33
MED-SR4	SOFFITTA A PANTOGRAFO CM 50 X 100 X 300	1	333,33
MED-SR5	SOFFITTA A PANTOGRAFO CM 60 X 80 X 300	1	333,33
MED-SR6	SOFFITTA A PANTOGRAFO CM 60 X 90 X 300	1	333,33
MED-SR7	SOFFITTA A PANTOGRAFO CM 60 X 100 X 300	1	333,33
MED-SR8	SOFFITTA A PANTOGRAFO CM 70 X 70 X 300	1	333,33
MED-SR9	SOFFITTA A PANTOGRAFO CM 70 X 80 X 300	1	333,33
MED-SR10	SOFFITTA A PANTOGRAFO CM 70 X 90 X 300	1	333,33
MED-SR11	SOFFITTA A PANTOGRAFO CM 70 X 100 X 300	1	333,33
MED-SR12	SOFFITTA A PANTOGRAFO CM 70 X 110 X 300	1	333,33
MED-SR13	SOFFITTA A PANTOGRAFO CM 70 X 120 X 300	1	333,33
MED-SR14	SOFFITTA A PANTOGRAFO CM 70 X 130 X 300	1	333,33
MED-SR15	PARETE A PANTOGRAFO CM 70 X 80 X 300	1	703,70
MED-SR16	PARETE A PANTOGRAFO CM 70 X 90 X 300	1	703,70
MED-SR17	PARETE A PANTOGRAFO CM 70 X 100 X 300	1	703,70
MED-SR18	PARETE A PANTOGRAFO CM 70 X 110 X 300	1	703,70
MED-SR19	PARETE A PANTOGRAFO CM 70 X 120 X 300	1	703,70
MED-SR20	PARETE A PANTOGRAFO CM 70 X 130 X 300	1	703,70
MED-SSR	SOSTEGNO DI SALITA DESTRO PER SCALE A PANTOGRAFO	1	37,04
MED-SR23	SOFFITTA A 4 PEZZI CM 70 X 90 X 280	1	537,04
MED-SR24	SOFFITTA A 4 PEZZI CM 70 X 100 X 280	1	537,04
MED-SR24/1	SOFFITTA A 4 PEZZI CM 70 X 110 X 280	1	537,04
MED-SR25	SOFFITTA A 4 PEZZI CM 70 X 120 X 280	1	537,04
MED-SR26	SOFFITTA A 4 PEZZI CM 70 X 130 X 280	1	537,04

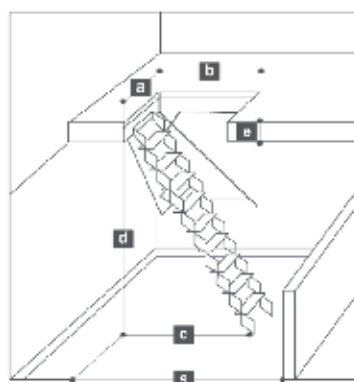

PANTOGRAFO A SOFFITTA:  
S: 144 CM  
C: 129 CM

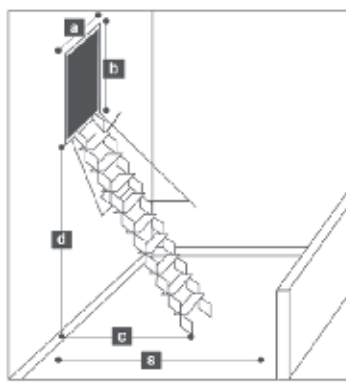

PANTOGRAFO A PARETE:  
S: 144 CM  
C: 129 CM

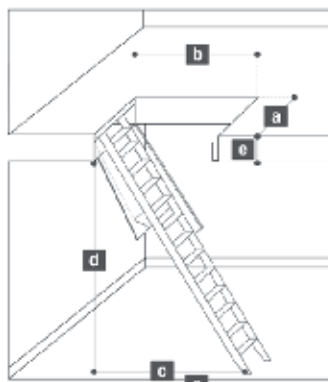

4 PZ A SOFFITTA:  
S: 144 CM  
C: 129 CM

- A Larghezza foro botola
- B Lunghezza foro botola
- D Altezza locale
- S Spazio di estrazione minimo
- C Ingombro in posizione aperta
- E Spessore del solaio



# Esterni



[www.mededil.com](http://www.mededil.com)

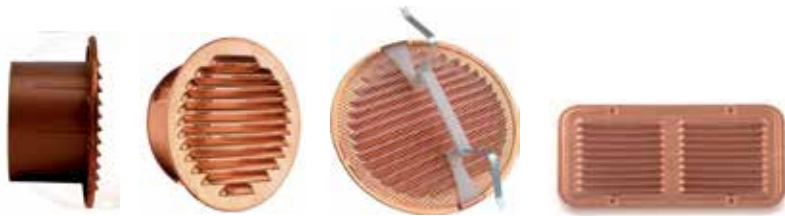

## GRIGLIA DI AERAZIONE IN RAME

CODICE	DESCRIZIONE	PZ/CONF	€/PZ
MED-A18	GRIGLIA DA INCASSO IN RAME BOCCAGLIO PLASTICA Ø 80 MM	30	6,88
MED-A19	GRIGLIA DA INCASSO IN RAME BOCCAGLIO PLASTICA Ø 100 MM	30	7,76
MED-A20	GRIGLIA DA INCASSO IN RAME BOCCAGLIO PLASTICA Ø 120 MM	24	10,20
MED-A21	GRIGLIA DA INCASSO IN RAME BOCCAGLIO PLASTICA Ø 150 MM	20	14,00
MED-A25	GRIGLIA DA INCASSO IN RAME Ø 80 MM	30	7,85
MED-A26	GRIGLIA DA INCASSO IN RAME Ø 100 MM	30	8,91
MED-A27	GRIGLIA DA INCASSO IN RAME Ø 120 MM	22	11,70
MED-A28	GRIGLIA DA INCASSO IN RAME Ø 140 MM	30	14,72
MED-A29	GRIGLIA DA INCASSO IN RAME Ø 150 MM	22	16,05
MED-A30	GRIGLIA DA INCASSO IN RAME Ø 160 MM	22	16,80
MED-A31	GRIGLIA DA INCASSO IN RAME Ø 180 MM	15	25,23
MED-A32	GRIGLIA DA INCASSO IN RAME Ø 200 MM	12	25,84
MED-A22	GRIGLIA DA INCASSO CON MOLLA IN RAME Ø 80 - 125 MM	60	11,22
MED-A23	GRIGLIA DA INCASSO CON MOLLA IN RAME Ø 120 - 160 MM	24	17,00
MED-A24	GRIGLIA DA INCASSO CON MOLLA IN RAME Ø 140 - 200 MM	20	18,53
MED-A33	GRIGLIA DA APPOGGIO IN RAME CM 14X14	84	7,37
MED-A34	GRIGLIA DA APPOGGIO IN RAME CM 20X20	45	13,30
MED-A35	GRIGLIA DA APPOGGIO IN RAME CM 23X23	35	18,24
MED-A36	GRIGLIA DA APPOGGIO IN RAME CM 14X25	45	11,97
MED-A37	GRIGLIA DA APPOGGIO IN RAME CM 14X36	40	17,10



## GRIGLIA DI AERAZIONE IN ALLUMINIO

CODICE	DESCRIZIONE	PZ/CONF	€/PZ
MED-A38	GRIGLIA DA INCASSO IN ALLUMINIO ARGENTO Ø 80 MM	30	4,18
MED-A39	GRIGLIA DA INCASSO IN ALLUMINIO ARGENTO Ø 100 MM	30	4,98
MED-A40	GRIGLIA DA INCASSO IN ALLUMINIO ARGENTO Ø 120 MM	22	5,78
MED-A41	GRIGLIA DA INCASSO IN ALLUMINIO ARGENTO Ø 140 MM	30	6,54
MED-A42	GRIGLIA DA INCASSO IN ALLUMINIO ARGENTO Ø 150 MM	22	7,03
MED-A43	GRIGLIA DA INCASSO IN ALLUMINIO ARGENTO Ø 160 MM	22	7,22
MED-A44	GRIGLIA DA INCASSO IN ALLUMINIO ARGENTO Ø 180 MM	15	8,55
MED-A45	GRIGLIA DA INCASSO IN ALLUMINIO ARGENTO Ø 200 MM	12	8,74
MED-A38R	GRIGLIA DA INCASSO IN ALLUMINIO RAMATO Ø 80 MM ●	24	5,43
MED-A39R	GRIGLIA DA INCASSO IN ALLUMINIO RAMATO Ø 100 MM ●	24	6,47
MED-A40R	GRIGLIA DA INCASSO IN ALLUMINIO RAMATO Ø 120 MM ●	24	7,40
MED-A41R	GRIGLIA DA INCASSO IN ALLUMINIO RAMATO Ø 140 MM ●	24	8,67
MED-A43R	GRIGLIA DA INCASSO IN ALLUMINIO RAMATO Ø 160 MM ●	24	9,94
MED-A45R	GRIGLIA DA INCASSO IN ALLUMINIO RAMATO Ø 200 MM ●	24	11,79
MED-A46	GRIGLIA DA INCASSO CON MOLLA IN ALLUMINIO ARGENTO Ø 80 - 125 MM	60	4,52
MED-A47	GRIGLIA DA INCASSO CON MOLLA IN ALLUMINIO ARGENTO Ø 120 - 160 MM	24	5,68
MED-A48	GRIGLIA DA INCASSO CON MOLLA IN ALLUMINIO ARGENTO Ø 140 - 200 MM	20	8,00
MED-A46R	GRIGLIA DA INCASSO CON MOLLA IN ALLUMINIO RAMATO Ø 63 - 125 MM ●	25	6,96
MED-A47R	GRIGLIA DA INCASSO CON MOLLA IN ALLUMINIO RAMATO Ø 120 - 160 MM ●	25	8,88
MED-A48R	GRIGLIA DA INCASSO CON MOLLA IN ALLUMINIO RAMATO Ø 140 - 200 MM ●	25	10,80
MED-A49	GRIGLIA DA APPOGGIO IN ALLUMINIO ARGENTO CM 14X14	80	3,80
MED-A50	GRIGLIA DA APPOGGIO IN ALLUMINIO ARGENTO CM 20X20	45	5,60
MED-A51	GRIGLIA DA APPOGGIO IN ALLUMINIO ARGENTO CM 23X23	35	6,20
MED-A52	GRIGLIA DA APPOGGIO IN ALLUMINIO ARGENTO CM 14X25	45	5,04
MED-A53	GRIGLIA DA APPOGGIO IN ALLUMINIO ARGENTO CM 14X36	40	6,12
MED-A49R	GRIGLIA DA APPOGGIO IN ALLUMINIO RAMATO CM 15X15 ●	25	5,66
MED-A52R	GRIGLIA DA APPOGGIO IN ALLUMINIO RAMATO CM 15X28,5 ●	25	9,01
MED-A51R	GRIGLIA DA APPOGGIO IN ALLUMINIO RAMATO CM 23X23 ●	30	9,36



## GRIGLIA REGOLABILE PER CAMINETTO

CODICE	DESCRIZIONE	PZ/CONF	€/PZ
MED-GRC161	GRIGLIA ALLUMINIO NATURALE 160X160 MM	1	79,23
MED-GRC162	GRIGLIA ALLUMINIO BIANCO 160X160 MM	1	92,12
MED-GRC163	GRIGLIA ALLUMINIO BRONZO 160X160 MM	1	92,12
MED-GRC181	GRIGLIA ALLUMINIO NATURALE 180X180 MM	1	88,91
MED-GRC182	GRIGLIA ALLUMINIO BIANCO 180X180 MM	1	106,61
MED-GRC183	GRIGLIA ALLUMINIO BRONZO 180X180 MM	1	106,61
MED-AD16/80	ADATTATORE ZINCATO 160X160 Ø 80	1	33,46
MED-AD16/100	ADATTATORE ZINCATO 160X160 Ø 100	1	33,46
MED-AD18/120	ADATTATORE ZINCATO 180X180 Ø 120	1	38,23
MED-AD18/140	ADATTATORE ZINCATO 180X180 Ø 140	1	38,23



## GRIGLIA DI AERAZIONE IN PVC

CODICE	DESCRIZIONE	PZ/CONF	€/PZ
MED-A1	GRIGLIA DA INCASSO IN PLASTICA Ø 60 MM	100	0,42
MED-A2	GRIGLIA DA INCASSO IN PLASTICA Ø 80 MM	100	0,47
MED-A3	GRIGLIA DA INCASSO IN PLASTICA Ø 100 MM	100	0,51
MED-A4	GRIGLIA DA INCASSO IN PLASTICA Ø 120 MM	70	0,70
MED-A5	GRIGLIA DA INCASSO IN PLASTICA Ø 140 MM	50	1,25
MED-A6	GRIGLIA DA INCASSO IN PLASTICA Ø 160 MM	50	1,69
MED-A7	GRIGLIA DA INCASSO IN PLASTICA Ø 200 MM	30	2,40
MED-A8	GRIGLIA DA INCASSO CON MOLLA IN PLASTICA Ø 55 - 85 MM	100	1,22
MED-A9	GRIGLIA DA INCASSO CON MOLLA IN PLASTICA Ø 63 - 125 MM	100	1,41
MED-A10	GRIGLIA DA INCASSO CON MOLLA IN PLASTICA Ø 120 - 160 MM	60	2,15
MED-A11	GRIGLIA DA INCASSO CON MOLLA IN PLASTICA Ø 140 - 200 MM	40	2,90
MED-A12	GRIGLIA DA APPOGGIO IN PLASTICA CM 23X23	30	1,77
MED-A13	GRIGLIA DA APPOGGIO IN PLASTICA CM 15X20	50	1,08
MED-A14	GRIGLIA DA APPOGGIO IN PLASTICA CM 12X36	28	1,72
MED-A15	GRIGLIA DA APPOGGIO IN PLASTICA CM 15X38	25	2,16
MED-A16	GRIGLIA DA APPOGGIO IN PLASTICA CM 23X43	15	3,55
MED-A17	GRIGLIA DA APPOGGIO IN PLASTICA CM 23X63	10	5,32



## CASSETTA GAS

CODICE	DESCRIZIONE	PZ/CONF	€/PZ
MED-CZG4530	ZINCATA CM 45X30X25	3	28,08
MED-CZG4535	ZINCATA CM 45X35X25	3	28,80
MED-CZG5030	ZINCATA CM 50X30X25	3	29,52
MED-CZG5040	ZINCATA CM 50X40X25	3	29,88
MED-CZG5540	ZINCATA CM 55X40X25	3	32,40
MED-CZG6040	ZINCATA CM 60X40X25	3	32,94
MED-CZG7040	ZINCATA CM 70X40X25	3	37,80
MED-CZG6050	ZINCATA CM 60X50X25	3	38,88
MED-CPG4530	PREVERNICIATA CM 45X30X25 - SU RICHIESTA	3	38,70
MED-CPG4535	PREVERNICIATA CM 45X35X25 - SU RICHIESTA	3	39,24
MED-CPG5030	PREVERNICIATA CM 50X30X40 - SU RICHIESTA	3	39,78
MED-CPG5040	PREVERNICIATA CM 50X40X25 - SU RICHIESTA	3	41,04
MED-CPG5540	PREVERNICIATA CM 55X40X25 - SU RICHIESTA	3	42,12
MED-CPG6040	PREVERNICIATA CM 60X40X25 - SU RICHIESTA	3	45,36
MED-CPG7040	PREVERNICIATA CM 70X40X25 - SU RICHIESTA	3	46,80
MED-CPG6050	PREVERNICIATA CM 60X50X25 - SU RICHIESTA	3	48,60



## SPORTELLO GAS

CODICE	DESCRIZIONE	PZ/CONF	€/PZ
MED-SZG4530	ZINCATO CM 45X30X2	12	17,64
MED-SZG4535	ZINCATO CM 45X35X2	12	18,00
MED-SZG5030	ZINCATO CM 50X30X2	12	18,72
MED-SZG5040	ZINCATO CM 50X40X2	12	19,08
MED-SZG5540	ZINCATO CM 55X40X2	12	20,16
MED-SZG6040	ZINCATO CM 60X40X2	12	21,24
MED-SZG7040	ZINCATO CM 70X40X2	12	23,04
MED-SZG6050	ZINCATO CM 60X50X2	12	25,20
MED-SPG4530	PREVERNICIATO CM 45X30X2 - SU RICHIESTA	12	25,92
MED-SPG4535	PREVERNICIATO CM 45X35X2 - SU RICHIESTA	12	26,64
MED-SPG5030	PREVERNICIATO CM 50X30X2 - SU RICHIESTA	12	27,18
MED-SPG5040	PREVERNICIATO CM 50X40X2 - SU RICHIESTA	12	28,26
MED-SPG5540	PREVERNICIATO CM 55X40X2 - SU RICHIESTA	12	28,80
MED-SPG6040	PREVERNICIATO CM 60X40X2 - SU RICHIESTA	12	30,60
MED-SPG7040	PREVERNICIATO CM 70X40X2 - SU RICHIESTA	12	32,40
MED-SPG6050	PREVERNICIATO CM 60X50X2 - SU RICHIESTA	12	33,12



## CASSETTA ACQUA

CODICE	DESCRIZIONE	PZ/CONF	€/PZ
MED-CZA3040	ZINCATA CM 30X40X25	3	28,08
MED-CZA3545	ZINCATA CM 35X45X25	3	28,44
MED-CZA4050	ZINCATA CM 40X50X25	3	29,88
MED-CZA4055	ZINCATA CM 40X55X25	3	32,40
MED-CZA4060	ZINCATA CM 40X60X25	3	32,94
MED-CZA5060	ZINCATA CM 50X60X25	3	38,70
MED-CPA3040	PREVERNICIATA CM 30X40X25 - SU RICHIESTA	3	38,70
MED-CPA3545	PREVERNICIATA CM 35X45X25 - SU RICHIESTA	3	39,24
MED-CPA4050	PREVERNICIATA CM 40X50X25 - SU RICHIESTA	3	41,04
MED-CPA4055	PREVERNICIATA CM 40X55X25 - SU RICHIESTA	3	42,12
MED-CPA4060	PREVERNICIATA CM 40X60X25 - SU RICHIESTA	3	45,36
MED-CPA5060	PREVERNICIATA CM 50X60X25 - SU RICHIESTA	3	48,60



## SPORTELLO ACQUA

CODICE	DESCRIZIONE	PZ/CONF	€/PZ
MED-SZA3040	ZINCATO CM 30X40X2	12	17,46
MED-SZA3545	ZINCATO CM 35X45X2	12	18,00
MED-SZA4050	ZINCATO CM 40X50X2	12	19,08
MED-SZA4055	ZINCATO CM 40X55X2	12	20,16
MED-SZA4060	ZINCATO CM 40X60X2	12	21,24
MED-SZA5060	ZINCATO CM 50X60X2	12	25,20
MED-SPA3040	PREVERNICIATO CM 30X40X2 - SU RICHIESTA	12	25,92
MED-SPA3545	PREVERNICIATO CM 35X45X2 - SU RICHIESTA	12	26,64
MED-SZP4050	PREVERNICIATO CM 40X50X2 - SU RICHIESTA	12	28,26
MED-SZP4055	PREVERNICIATO CM 40X55X2 - SU RICHIESTA	12	28,80
MED-SZP4060	PREVERNICIATO CM 40X60X2 - SU RICHIESTA	12	30,60
MED-SZP5060	PREVERNICIATO CM 50X60X2 - SU RICHIESTA	12	33,12



### SCHIENALE ZINCATO PER CASSETTA

CODICE	DESCRIZIONE	PZ/CONF	€/PZ
MED-SZ4530	CM 45X30	6	8,64
MED-SZ4535	CM 45X35	6	8,82
MED-SZ5030	CM 50X30	6	9,18
MED-SZ5040	CM 50X40	6	9,36
MED-SZ5540	CM 55X40	6	9,54
MED-SZ6040	CM 60X40	6	9,90
MED-SZ7040	CM 70X40	6	10,26
MED-SZ6050	CM 60X50	6	10,80
MED-SZ3040	CM 30X40	6	8,64
MED-SZ4050	CM 40X50	6	9,36

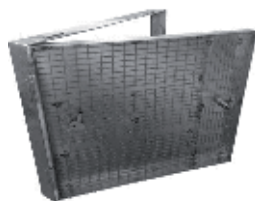

### SPORTELLO A SCOMPARSA ZINCATO

CODICE	DESCRIZIONE	PZ/CONF	€/PZ
MED-SSZ3040	CM 30X40X5	6	60,49
MED-SSZ5030	CM 50X30X5	6	64,12
MED-SSZ4535	CM 45X35X5	6	65,33
MED-SSZ5040	CM 50X40X5	6	67,75
MED-SSZ5050	CM 50X50X5	6	70,17
MED-SSZ6050	CM 60X50X5	6	72,59



### SPORTELLO ISPEZIONE GENERICO

CODICE	DESCRIZIONE	PZ/CONF	€/PZ
MED-SIZ1515	ZINCATO CM 15X15	6	12,10
MED-SIZ2020	ZINCATO CM 20X20	6	14,52
MED-SIZ2525	ZINCATO CM 25X25	6	15,90
MED-SIZ3030	ZINCATO CM 30X30	6	16,59
MED-SIZ2025	ZINCATO CM 20X25	6	15,21
MED-SIZ2030	ZINCATO CM 20X30	6	16,25
MED-SIZ2530	ZINCATO CM 25X30	6	16,59
MED-SIZ2550	ZINCATO CM 25X50	6	19,70
MED-SG31	ABS CM 20X30	40	14,95
MED-SG43	ABS CM 30X40	20	19,70
MED-SG54	ABS CM 40X50	10	33,40
MED-SG64	ABS CM 60X40	10	37,65



### CASSETTE - SUPPORTI - SPORTELLI ENEL

CODICE	DESCRIZIONE	PZ/CONF	€/PZ
MED-GMI	CASSETTA ENEL 1 POSTO	1	61,11
MED-GTI	CASSETTA ENEL 2 POSTI	1	83,33
MED-G3M	CASSETTA ENEL 3 POSTI	1	222,22
MED-GTWD	CASSETTA ENEL 4 POSTI	1	285,60
MED-BC11	PALINA SUPPORTO PER CASSETTE ENEL 1/2 POSTI	1	107,41
MED-BC10	BASAMENTO SUPPORTO PER CASSETTE ENEL 3/4 POSTI	1	170,37
MED-SSC11	SPORTELLO ENEL 1/2 CONTATORI	1	96,30
MED-SSC14	SPORTELLO ENEL 3/4 CONTATORI	1	103,70



### LAVATOIO IN MARMORESIN®

CODICE	DESCRIZIONE	PZ/CONF	€/PZ
MED-M1CDX/1	LAVATOIO SMART BIANCO CON MENSOLA DX CM 60	1	214,81
MED-M2CDX/1	LAVATOIO SMART BIANCO CON MENSOLA DX CM 70	1	225,93
MED-M3CDX/1	LAVATOIO SMART BIANCO CON MENSOLA DX CM 80	1	240,74
MED-M4CDX/1	LAVATOIO SMART BIANCO CON MENSOLA DX CM 90	1	251,85
MED-M5CDX/1	LAVATOIO SMART BIANCO CON MENSOLA DX CM 100	1	277,78
MED-M1CSX/1	LAVATOIO SMART BIANCO CON MENSOLA SX CM 60 - SU RICHIESTA	1	229,14
MED-M2CSX/1	LAVATOIO SMART BIANCO CON MENSOLA SX CM 70 - SU RICHIESTA	1	240,99
MED-M3CSX/1	LAVATOIO SMART BIANCO CON MENSOLA SX CM 80 - SU RICHIESTA	1	256,79
MED-M4CSX/1	LAVATOIO SMART BIANCO CON MENSOLA SX CM 90 - SU RICHIESTA	1	268,64
MED-M5CSX/1	LAVATOIO SMART BIANCO CON MENSOLA SX CM 100 - SU RICHIESTA	1	296,30
MED-M1C/1	LAVATOIO EASY BIANCO CM 40	1	151,85
MED-M2C/1	LAVATOIO EASY BIANCO CM 70	1	214,81
MED-M3C/1	LAVATOIO EASY BIANCO CM 80	1	251,85
MED-PLMC/1	PIEDE PER LAVATOIO BIANCO	2	17,00



### PILOZZO IN PLASTICA

CODICE	DESCRIZIONE	PZ/CONF	€/PZ
MED-PIL50COMP	CM 50 COMPLETO DI SIFONE - CONFEZIONATO IN SCATOLA	1	38,90
MED-PIL60COMP	CM 60 COMPLETO DI SIFONE - CONFEZIONATO IN SCATOLA	1	46,30





## GUAINE LIQUIDE CONTINUE

CODICE	DESCRIZIONE	CONF	€/CONF
MED-GFR1	GUAINA EXTRA FIBRORINFORZATA	KG 1,5	17,78
MED-GFR5	GUAINA EXTRA FIBRORINFORZATA	KG 5	51,85
MED-GFR10	GUAINA EXTRA FIBRORINFORZATA	KG 10	94,88
MED-GFR20	GUAINA EXTRA FIBRORINFORZATA	KG 20	172,84
MED-GC1G	GUAINA COLORATA GRIGIA	KG 1	9,51
MED-GC5G	GUAINA COLORATA GRIGIA	KG 5	30,94
MED-GC10G	GUAINA COLORATA GRIGIA	KG 10	59,46
MED-GC18G	GUAINA COLORATA GRIGIA	KG 18	86,18
MED-GC1R	GUAINA COLORATA ROSSA	KG 1	9,51
MED-GC5R	GUAINA COLORATA ROSSA	KG 5	30,94
MED-GC10R	GUAINA COLORATA ROSSA	KG 10	59,46
MED-GC18R	GUAINA COLORATA ROSSA	KG 18	86,18
MED-GBNX1	GUAINA BITUMINOSA NERA EXTRA UNIIBLACK	KG 1	16,57
MED-GBNX5	GUAINA BITUMINOSA NERA EXTRA UNIIBLACK	KG 5	42,17
MED-GBNX10	GUAINA BITUMINOSA NERA EXTRA UNIIBLACK	KG 10	79,16
MED-GBNX18	GUAINA BITUMINOSA NERA EXTRA UNIIBLACK	KG 20	144,70
MED-GBN1	GUAINA BITUMINOSA NERA	KG 1,5	13,48
MED-GBN5	GUAINA BITUMINOSA NERA	KG 5	33,70
MED-GBN10	GUAINA BITUMINOSA NERA	KG 10	64,81
MED-GBN18	GUAINA BITUMINOSA NERA	KG 20	121,00



## PRIMERS A BASE SOLVENTE E BASE ACQUA

CODICE	DESCRIZIONE	CONF	€/CONF
MED-PRA5	PRIMAMANO ECO (ACQUA)	LT 5	12,96
MED-PRA10	PRIMAMANO ECO (ACQUA)	LT 10	22,47
MED-PRA18	PRIMAMANO ECO (ACQUA)	LT 18	37,96
MED-PRS5	PRIMER BITUMINOSO (SOLVENTE)	LT 5	17,84
MED-PRS10	PRIMER BITUMINOSO (SOLVENTE)	LT 10	31,48
MED-PRS18	PRIMER BITUMINOSO (SOLVENTE)	LT 18	49,11
MED-ASF5	ASFALTO A FREDDO KG 5	KG 5	16,46
MED-ASF10	ASFALTO A FREDDO KG 10	KG 10	29,80
MED-ASF18	ASFALTO A FREDDO KG 18	KG 18	47,64



## VERNICI RIFLETTENTI E PROTETTIVE

CODICE	DESCRIZIONE	CONF	€/CONF
MED-VAL5	VERNICE ALLUMINIO	LT 5	42,78
MED-VAL18	VERNICE ALLUMINIO	LT 18	130,00
MED-RB1	RIPARABALCONI	LT 1	19,97



## ADDITIVI E DISARMANTI

CODICE	DESCRIZIONE	CONF	€/CONF
MED-DC5	EMULCEM - DISARMANTE PER CASSERI IN LEGNO	LT 5	27,61
MED-DC10	EMULCEM - DISARMANTE PER CASSERI IN LEGNO	LT 10	50,99
MED-DC18	EMULCEM - DISARMANTE PER CASSERI IN LEGNO	LT 18	82,83
MED-AP5	AREANTE PLASTIFICANTE PER MALTE E INTONACI	LT 5	23,13
MED-AP10	AREANTE PLASTIFICANTE PER MALTE E INTONACI	LT 10	37,44
MED-AP18	AREANTE PLASTIFICANTE PER MALTE E INTONACI	LT 18	59,35



## MEMBRANA BUGNATA

CODICE	DESCRIZIONE	PZ/PALLET	€/MQ
MED-MB10	400 GR H 1,00X20 ML - 20 MQ	24	2,10
MED-MB15	400 GR H 1,50X20 ML - 30 MQ	12	2,10
MED-MB20	400 GR H 2,00X20 ML - 40 MQ	12	2,10
MED-MB25	400 GR H 2,50X20 ML - 50 MQ	12	2,47
MED-MB30	400 GR H 3,00X20 ML - 60 MQ	16	2,47



## TESSUTO NON TESSUTO

CODICE	DESCRIZIONE	PZ/PALLET	€/MQ
MED-R75	GR 200 H 1,00X50 ML - 50 MQ	36	1,13
MED-R76	GR 200 H 2,00X50 ML - 100 MQ	20	1,13
MED-R76/1	GR 300 H 2,00X50 ML - 100 MQ	12	1,80



## GRIGLIATO ERBOSO

CODICE	DESCRIZIONE	PZ-MQ/PALLET	€/PZ
MED-GR50E	GRIGLIATO ERBOSO CM 50X50X4	240-60	24,20
MED-DGE1	DELIMITATORE GRIGLIATO ERBOSO BIANCO Ø 7 cm	100	0,80
MED-DGE2	DELIMITATORE GRIGLIATO ERBOSO GIALLO Ø 7 cm	100	0,80



## SUPPORTO PER QUADROTTO

CODICE	DESCRIZIONE	PZ/CONF	€/PZ
MED-C73	SUPPORTO PER QUADROTTI	260	0,236
MED-C74	LIVELLATORE PER QUADROTTI	500	0,211



## SUPPORTO PER QUADROTTI AUTOLIVELLANTE

CODICE	DESCRIZIONE	PZ/CONF	€/PZ
MED-SKJ1	SUPPORTO AUTOLIVELLANTE PER BASSI SPESSORI H 12 - 18 mm	20	3,11
MED-SKJ2	SUPPORTO AUTOLIVELLANTE PER BASSI SPESSORI H 18 - 24 mm	20	3,73
MED-SKJ3	SUPPORTO AUTOLIVELLANTE PER BASSI SPESSORI H 24 - 30 mm	20	4,36
MED-SK1	SUPPORTO AUTOLIVELLANTE CONVERTER H 30 - 41 mm	20	5,46
MED-SK2	SUPPORTO AUTOLIVELLANTE CONVERTER H 41 - 63 mm	20	5,84
MED-SK3	SUPPORTO AUTOLIVELLANTE CONVERTER H 63 - 95 mm	20	6,53
MED-SK4	SUPPORTO AUTOLIVELLANTE CONVERTER H 95 - 152 mm	20	7,22
MED-SK5	SUPPORTO AUTOLIVELLANTE CONVERTER H 152 - 209 mm	20	7,85
MED-SP1	PROLUNGA H 113 mm	1	2,35
MED-KTREGKEY	CHIAVE DI REGOLAZIONE	1	42,00
MED-KTRAIL25	TRAVETTI PER LA POSA DI LISTONI IN CERAMICA	1	36,40
MED-KSPEC02	AGGANCI PER LA POSA DI LISTONI IN CERAMICA	1	3,36
KTKRONE1	ADATTATORE PER LA POSA DI PAVIMENTI IN LEGNO	1	1,19
MED-KTKW0218	STAFFA PERIMETRALE	1	6,30
MED-KTKU0218	STAFFA SUPERIORE PER LA REALIZZAZIONE DI GRADINI	1	6,30
MED-KTKD0217	STAFFA INFERIORE PER LA REALIZZAZIONE DI GRADINI	1	6,30
MED-KTLINEPL	PROFILO LISCIO PER LA REALIZZAZIONE DI GRADINI	1	43,38
MED-KTLINES1	PROFILO LAVORATO PER LA REALIZZAZIONE DI GRADINI	1	62,98
MED-PAD20	PAD DI SEPARAZIONE	1	2,42



## RETE RECINZIONE ELETTRISALDATA

CODICE	DESCRIZIONE	PZ/PALLET	€/PZ
MED-RP10	PLASTIFICATA MM 50X75 H 1,00X25ML	16	70,73
MED-RP12	PLASTIFICATA MM 50X75 H 1,25X25ML	16	88,94
MED-RP15	PLASTIFICATA MM 50X75 H 1,50X25ML	16	103,95
MED-RP18	PLASTIFICATA MM 50X75 H 1,75X25ML	16	117,88
MED-RP20	PLASTIFICATA MM 50X75 H 2,00X25ML	16	129,66
MED-RZ10	ZINCATA MM 50X75 H 1,00X25ML	16	54,03
MED-RZ12	ZINCATA MM 50X75 H 1,25X25ML	16	71,03
MED-RZ15	ZINCATA MM 50X75 H 1,50X25ML	16	83,69
MED-RZ18	ZINCATA MM 50X75 H 1,75X25ML	16	95,19
MED-RZ20	ZINCATA MM 50X75 H 2,00X25ML	16	105,30



## RETE RECINZIONE A MAGLIA SCIOLTA

CODICE	DESCRIZIONE	PZ/PALLET	€/PZ
MED-RPM10	PLASTIFICATA MM 50X50 H 1,00X25ML	12	109,07
MED-RPM12	PLASTIFICATA MM 50X50 H 1,25X25ML	12	139,69
MED-RPM15	PLASTIFICATA MM 50X50 H 1,50X25ML	12	156,91
MED-RPM18	PLASTIFICATA MM 50X50 H 1,75X25ML	12	179,11
MED-RPM20	PLASTIFICATA MM 50X50 H 2,00X25ML	12	202,07
MED-RZM10	ZINCATA MM 50X50 H 1,00X25ML	12	87,11
MED-RZM12	ZINCATA MM 50X50 H 1,25X25ML	12	105,78
MED-RZM15	ZINCATA MM 50X50 H 1,50X25ML	12	131,11
MED-RZM18	ZINCATA MM 50X50 H 1,75X25ML	12	151,11
MED-RZM20	ZINCATA MM 50X50 H 2,00X25ML	12	175,56



## PALETTI E SAETTE PER RETE RECINZIONE

CODICE	DESCRIZIONE	PZ/CONF	€/PZ
MED-PP12	PALETTO PLASTIFICATO H 125 CM SP.30	10	5,55
MED-PP15	PALETTO PLASTIFICATO H 150 CM SP.30	10	6,66
MED-PP18	PALETTO PLASTIFICATO H 175 CM SP.30	10	7,75
MED-PP20	PALETTO PLASTIFICATO H 200 CM SP.30	10	8,87
MED-PP22/35	PALETTO PLASTIFICATO H 225 CM SP.35	10	12,79
MED-PP25/35	PALETTO PLASTIFICATO H 250 CM SP.35	10	14,26
MED-PZ12	PALETTO ZINCATO H 125 CM	10	6,53
MED-PZ15	PALETTO ZINCATO H 150 CM	10	8,02
MED-PZ18	PALETTO ZINCATO H 175 CM	10	9,20
MED-PZ20	PALETTO ZINCATO H 200 CM	10	14,52
MED-PZ22	PALETTO ZINCATO H 225 CM	10	16,28
MED-PZ25	PALETTO ZINCATO H 250 CM	10	18,08
MED-SP12	SAETTA PLASTIFICATA H 125 CM	10	5,63
MED-SP15	SAETTA PLASTIFICATA H 150 CM	10	6,82
MED-SP20	SAETTA PLASTIFICATA H 200 CM	10	9,19
MED-SZ12	SAETTA ZINCATA H 125 CM	10	6,82
MED-SZ15	SAETTA ZINCATA H 150 CM	10	8,60
MED-SZ20	SAETTA ZINCATA H 200 CM	10	11,26



## ACCESSORI PER RETE RECINZIONE

CODICE	DESCRIZIONE	PZ/CONF	€/PZ
MED-FTPL	FILO TENSIONE PLASTIFICATO RT 100 ML	10	14,32
MED-FLPL	FILO LEGATURA PLASTIFICATO RT 100 ML	20	6,62
MED-TENDP	TENDIFILO PLASTIFICATO	50	1,25
MED-FTZ	FILO TENSIONE ZINCATO RT 100 ML	6	17,90
MED-FLZ	FILO LEGATURA ZINCATO RT 100 ML	36	3,50
MED-TENDZ	TENDIFILO ZINCATO	50	1,20

# Cantiere



[www.mededil.com](http://www.mededil.com)

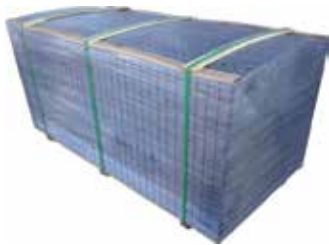

## RETE ELETTRICALDATA ZINCATA PER MASSETTO

CODICE	DESCRIZIONE	PZ/PALLET	€/PZ
MED-R73	ML 2,00X1,00	800	2,27
MED-R73/1	ML 2,00X1,00 FILO 1,8	600	3,77



## CHIODO

CODICE	DESCRIZIONE	KG/CONF	€/KG
MED-CZ3	FERRO MM 30	5	2,70
MED-CZ4	FERRO MM 40	5	2,70
MED-CZ5	FERRO MM 50	5	2,70
MED-CZ6	FERRO MM 60	5	2,70
MED-CZ8	FERRO MM 80	5	2,70
MED-CZ10	FERRO MM 100	5	2,70
MED-CA5	ACCIAIO MM 50 ( 5 CONF DA 5 KG)	25	4,42
MED-CA6	ACCIAIO MM 60 ( 5 CONF DA 5 KG)	25	4,42



## MATASSINE FILO COTTO

CODICE	DESCRIZIONE	KG/CONF	€/KG
MED-MFC	4X2	25	3,28
MED-MFC1	4X3	25	3,28
MED-MFC2	5X2	25	3,28



## DISTANZIATORI IN FERRO PER CEMENTO ARMATO

CODICE	DESCRIZIONE	PZ/CONF	€/PZ
MED-Z40	CM 10	100	0,1895
MED-Z41	CM 15	100	0,2214
MED-Z42	CM 20	100	0,2517
MED-Z43	CM 25	100	0,2893
MED-Z44	CM 30	100	0,3284
MED-Z45	CM 35	100	0,3675
MED-Z46	CM 40	100	0,4065
MED-Z47	CM 45	100	0,4577
MED-Z48	CM 50	100	0,4946
MED-Z49	CM 55	100	0,5348
MED-Z50	CM 60	100	0,5751
MED-Z51	CM 65	100	0,6119
MED-Z52	CM 70	100	0,6622
MED-Z53	CM 75	100	0,7041
MED-Z54	CM 80	100	0,7410
MED-Z55	CM 85	100	0,7930
MED-Z56	CM 90	100	0,8349
MED-Z57	CM 95	100	0,8785
MED-Z58	CM 100	100	0,9137



## FILO COTTO NERO

CODICE	DESCRIZIONE	PZ/CONF	€/KG
MED-FCN17	D. 17	25	2,60



## DISTANZIATORE IN FIBROCEMENTO

CODICE	DESCRIZIONE	PZ/CONF	€/PZ
MED-DF20	DISTANZIATORE IN FIBROCEMENTO CON LEGACCIO MM 20	800	0,13
MED-DF25	DISTANZIATORE IN FIBROCEMENTO CON LEGACCIO MM 25	600	0,14
MED-DF30	DISTANZIATORE IN FIBROCEMENTO CON LEGACCIO MM 30	500	0,15
MED-DFTRIS	DISTANZIATORE IN FIBROCEMENTO TRIS CON LEGACCIO MM 20-25-30	500	0,19



## DISTANZIATORE PER CASSERO

CODICE	DESCRIZIONE	PZ/CONF	€/PZ
MED-R59	TORRE H 10 MM - BL 100PZ	1000	0,0302
MED-R60	TORRE H 15 MM - BL 100PZ	1000	0,0324
MED-R61	TORRE H 20 MM - BL 100PZ	3000	0,0430
MED-R62	TORRE H 25 MM - BL 100PZ	2500	0,0467
MED-R63	TORRE H 30 MM - BL 100PZ	1000	0,0819
MED-R64	TORRE H 40 MM	500	0,1037
MED-R65	TORRE H 50 MM	500	0,0956
MED-R66	CIRCOLARE Ø 10 MM	1000	0,0259
MED-R67	CIRCOLARE Ø 15 MM	1000	0,0259
MED-R68	CIRCOLARE Ø 20 MM	1000	0,0300
MED-R69	CIRCOLARE Ø 25 MM	1000	0,0352
MED-R70	CIRCOLARE Ø 30 MM	500	0,0637
MED-R71	CIRCOLARE Ø 40 MM	500	0,1237
MED-R72	CIRCOLARE Ø 50 MM	250	0,2004



## SMUSSO PER PILASTRO

CODICE	DESCRIZIONE	ML/CONF	€/ML
MED-R40	SMUSSO PER PILASTRO MM 22X10	100	0,254
MED-R41	SMUSSO PER PILASTRO MM 32X15	100	0,340
MED-R42	SMUSSO CON ALETTA PER PILASTRO MM 20	100	0,511
MED-R43	SMUSSO CON ALETTA PER PILASTRO MM 30	100	0,659



## GOCCIOLATOIO PER BALCONE

CODICE	DESCRIZIONE	ML/CONF	€/ML
MED-R44	MM 20	100	0,459
MED-R45	MM 30	100	0,596



## TUBO DISTANZIALE PIATTO

CODICE	DESCRIZIONE	ML/CONF	€/ML
MED-R57	MM 25	100	0,589
MED-R58	MM 30	100	1,015



## TUBO DISTANZIALE ALETTATO

CODICE	DESCRIZIONE	ML/CONF	€/ML
MED-R53	TUBO DISTANZIALE ALETTATO Ø 09 MM	100	0,352
MED-R54	TUBO DISTANZIALE ALETTATO Ø 12 MM	100	0,411
CODICE	DESCRIZIONE	PZ/CONF	€/PZ
MED-R55	TAPPO PER TUBO DISTANZIALE ALETTATO Ø 09 MM	1000	0,040
MED-R56	TAPPO PER TUBO DISTANZIALE ALETTATO Ø 12 MM	1000	0,076



## TUBO RIGIDO

CODICE	DESCRIZIONE	ML/CONF	€/ML
MED-R46	TUBO RIGIDO MM 24X20	50	0,50
MED-R47	TUBO RIGIDO MM 26X22	50	0,59
MED-R48	TUBO RIGIDO MM 31X26	50	1,31
CODICE	DESCRIZIONE	PZ/CONF	€/PZ
MED-R49	ROSETTA PER TUBO RIGIDO MM 24X20	500	0,043
MED-R50	ROSETTA PER TUBO RIGIDO MM 26X22	500	0,045
MED-R51	TAPPO PER TUBO RIGIDO MM 24X20	500	0,040
MED-R52	TAPPO PER TUBO RIGIDO MM 26X22	500	0,045



## RETE RECINZIONE CANTIERE

CODICE	DESCRIZIONE	PZ/PALLET	€/MQ
MED-C1S	RETE CANTIERE ARANCIO ATTENZIONE LAVORI IN CORSO H 1,00X50 ML - 50 MQ	50	1,30
MED-C2S	RETE CANTIERE ARANCIO ATTENZIONE LAVORI IN CORSO H 1,20X50 ML - 60 MQ	50	1,30
MED-C3S	RETE CANTIERE ARANCIO ATTENZIONE LAVORI IN CORSO H 1,50X50 ML - 75 MQ	30	1,30
MED-C4S	RETE CANTIERE ARANCIO ATTENZIONE LAVORI IN CORSO H 1,80X50 ML - 90 MQ	30	1,30
MED-C1	RETE CANTIERE ARANCIO H 1,00X50 ML - 50 MQ	30	1,15
MED-C2	RETE CANTIERE ARANCIO H 1,20X50 ML - 60 MQ	30	1,15
MED-C3	RETE CANTIERE ARANCIO H 1,50X50 ML - 75 MQ	30	1,15
MED-C4	RETE CANTIERE ARANCIO H 1,80X50 ML - 90 MQ	30	1,15
CODICE	DESCRIZIONE	PZ/CONF	€/PZ
MED-C1S	RETE CANTIERE ARANCIO ATTENZIONE LAVORI IN CORSO H 0,20X50 ML	6	32,96



## STUOIA PER PONTEGGIO

CODICE	DESCRIZIONE	PZ/CONF	€/MQ
MED-C7	BIANCA SCHERMANTE ANTIPOLVERE CON OCCHIELLO H 1,80X10 ML - MQ 18	15	0,87
MED-C8	BIANCA SCHERMANTE ANTIPOLVERE CON OCCHIELLO H 1,80X25 ML - MQ 45	6	0,87



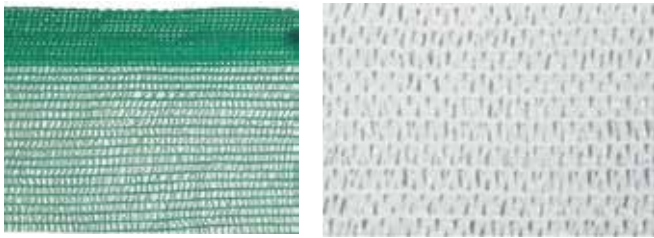

## RETE PER PONTEGGIO

CODICE	DESCRIZIONE	PZ/CONF	€/MQ
MED-C510	RETE VERDE PER PONTEGGI CON ASOLA H 1,80X10 ML - MQ 18	30	0,83
MED-C5	RETE VERDE PER PONTEGGI CON ASOLA H 1,80X15 ML - MQ 27	20	0,83
MED-C6	RETE VERDE PER PONTEGGI CON ASOLA H 1,80X25 ML - MQ 45	12	0,83
MED-C6B3	RETE BIANCA PER PONTEGGIO CON ASOLA H 1,80X10 ML - MQ 18	30	0,90
MED-C6B2	RETE BIANCA PER PONTEGGIO CON ASOLA H 1,80X15 ML - MQ 27	20	0,90
MED-C6B1	RETE BIANCA PER PONTEGGIO CON ASOLA H 1,80X25 ML - MQ 45	12	0,90



## RETE OMBREGGIANTE

CODICE	DESCRIZIONE	MQ/PZ	€/MQ
MED-RO10	RETE VERDE OSCURANTE CON ASOLA H 1,00X100 ML	100	0,80
MED-RO15	RETE VERDE OSCURANTE CON ASOLA H 1,50X100 ML	150	0,80
MED-RO20	RETE VERDE OSCURANTE CON ASOLA H 2,00X100 ML	200	0,80
MED-RO30	RETE VERDE OSCURANTE CON ASOLA H 3,00X100 ML	300	0,80

CODICE	DESCRIZIONE	PZ/CONF	€/CONF
MED-CLAC	CLAC FERMARETE	50	14,00



## SECCHIO

CODICE	DESCRIZIONE	PZ/CONF	€/PZ
MED-SEP36Z	SECCHIO EXTRA PLUS ROSSO Ø 36 CM	10	4,84
MED-C16	SECCHIO EXTRA ONE ROSSO Ø 36 CM	10	3,60
MED-C17	SECCHIO EXTRA ONE GIALLO Ø 36 CM	10	3,60
MED-C15	SECCHIO SAFETY AZZURRO Ø 36 CM	10	4,73
MED-C12	SECCHIO NERO Ø 34 CM	10	2,03



## CASSA MACERIE - MALTA

CODICE	DESCRIZIONE	PZ/CONF	€/PZ
MED-CMT45	CASSA MACERIE NERA Ø 47 CM	5	9,33
MED-C27	CASSA PORTA MALTA RINFORZATA NERA CM 64X49X17	5	10,54



### VASCA LAVAGGIO

CODICE	DESCRIZIONE	PZ/CONF	€/PZ
MED-C76	VASCA + KIT 2 RULLI + 2 RUOTE + 2 PIEDI	4	62,52
MED-C77	VASCA + KIT 3 RULLI + 2 RUOTE + 2 PIEDI	4	71,63
MED-C78	COPPIA PIEDI PER SECCHIO	1	12,41
MED-C78R	COPPIA RUOTE PER SECCHIO	1	6,07



### MAZZUOLA IN GOMMA

CODICE	DESCRIZIONE	PZ/CONF	€/PZ
MED-C81	GR 500	15	12,22
MED-C82	GR 1000	15	18,52



### GINOCCHIERA

CODICE	DESCRIZIONE	PZ/CONF	€/PZ
MED-C51	GOMMA BLU	36	7,60
MED-C52	POLIURETANO NERA	40	10,00



### VENTOSA PER PIASTRELLA

CODICE	DESCRIZIONE	PZ/CONF	€/PZ
MED-C75	KG 40	48	11,85



### FRATTONE SPARGIBUIACCA

CODICE	DESCRIZIONE	PZ/CONF	€/PZ
MED-C28	FRATTONE SPARGIBUIACCA CM 25X11	12	7,19



### STENDIBUIACCA IN ACCIAIO

CODICE	DESCRIZIONE	PZ/CONF	€/PZ
MED-STB35	CM 35	12	6,97
MED-STB45	CM 45	40	8,35
MED-STB55	CM 55	40	9,74



### SCOPA DA CANTIERE BASE LEGNO

CODICE	DESCRIZIONE	PZ/CONF	€/PZ
MED-SCL40	CM 40	6	9,74
MED-SCL60	CM 60	6	12,55
MED-SCL80	CM 80	6	15,32



### FRATTONE PER PULITURA SPUGNA

CODICE	DESCRIZIONE	PZ/CONF	€/PZ
MED-C47	FRATTONE SPUGNA ALTA MARRONE CM 29X15	30	5,44
MED-C48	FRATTONE SPUGNA ALTA GIALLA CM 29X15	30	6,41
MED-C47M	FRATTONE CON INNESTO PER MANICO SPUGNA ALTA MARRONE CM 28X12	30	12,64



### FRATTONE VELCRO CON FELTRI

CODICE	DESCRIZIONE	PZ/CONF	€/PZ
MED-C43	FRATTONE CON VELCRO + 2 FELTRI CM 12X25	25	13,44
MED-C44	FRATTONE CON VELCRO CM 12X25	40	5,56
MED-C45	FELTRO NERO CM 12X25	20	4,19
MED-C46	FELTRO BIANCO CM 12X25	20	3,70



### SPUGNA

CODICE	DESCRIZIONE	PZ/CONF	€/PZ
MED-C49	SPUGNA MARRONE CM 16X11	24	2,06
MED-C50	SPUGNA ARANCIO CM 16X11	30	7,59



### FRATTONE CON SPUGNA

CODICE	DESCRIZIONE	PZ/CONF	€/PZ
MED-C41	FRATTONE PLASTICA CON GOMMA ARANCIO CM 7X38	12	6,06
MED-C39	FRATTONE PLASTICA CON GOMMA ARANCIO CM 10X24	12	5,93
MED-C37	FRATTONE PLASTICA CON GOMMA ARANCIO CM 14X22	32	6,30
MED-C42	FRATTONE PLASTICA CON GOMMA ARANCIO CM 14X28	12	10,3
MED-C40	FRATTONE PLASTICA CON GOMMA BLU CM 7X38	12	6,67
MED-C38	FRATTONE PLASTICA CON GOMMA BLU CM 10X24	12	6,84
MED-C36	FRATTONE PLASTICA CON GOMMA BLU CM 14X22	32	7,66
MED-FLG14A	FRATTONE ALLUMINIO MANICO LEGNO CON GOMMA ARANCIO CM 14X22	32	7,98
MED-FLG14B	FRATTONE ALLUMINIO MANICO LEGNO CON GOMMA BLU CM 14X22	32	8,56

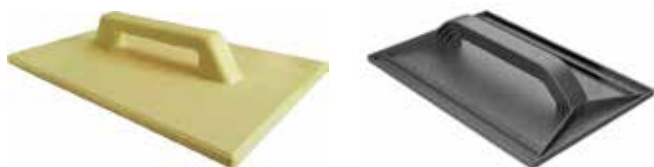

## FRATTONE IN PLASTICA

CODICE	DESCRIZIONE	PZ/CONF	€/PZ
MED-C34	FRATTONE IN POLIURETANO CM 14X40	50	7,59
MED-C35	FRATTONE IN POLIURETANO CM 25X40	25	12,70
MED-C29	FRATTONE IN PLASTICA NERO CM 15X45	24	2,45
MED-C30	FRATTONE IN PLASTICA ARANCIO CM 15X45	24	3,07
MED-C31	FRATTONE IN PLASTICA NERO CM 18X27	18	2,07
MED-C32	FRATTONE IN PLASTICA NERO CM 26X42	12	3,70
MED-C33	FRATTONE IN PLASTICA NERO CM 27X35	14	3,19



## FRATTONE TIPO "TEDESCO"

CODICE	DESCRIZIONE	PZ/CONF	€/PZ
MED-C83	MANICO LEGNO PIANO ACCIAIO LISCIO CM 14X48	6	11,63



## FRATTONE TIPO "USA"

CODICE	DESCRIZIONE	PZ/CONF	€/PZ
MED-USA1	FUSTELLA ALLUMINIO MANICO LEGNO PIANO ACCIAIO LISCIO CM 12X28	12	9,48
MED-USA2	FUSTELLA ALLUMINIO MANICO LEGNO PIANO ACCIAIO DENTATO CM 12X28 - 07X07	12	9,92
MED-USA3	FUSTELLA ALLUMINIO MANICO LEGNO PIANO ACCIAIO DENTATO CM 12X28 - 10X10	12	9,92
MED-USA4	MANICO ABS PIANO ACCIAIO LISCIO CM 12X28	12	6,6
MED-USA5	MANICO ABS PIANO ACCIAIO DENTATO CM 12X28 - 07X07	12	7,03
MED-USA6	MANICO ABS PIANO ACCIAIO DENTATO CM 12X28 - 10X10	12	7,03
MED-USA7	MANICO ABS PIANO ABS LISCIO BIANCO CM 12X28	12	5,93



## PIALLA PER GESSISTI

CODICE	DESCRIZIONE	PZ/CONF	€/PZ
MED-C86	IN METALLO CM 9X45	20	22,22
MED-C86G	IN METALLO A GRIGLIA CM 12X28	20	11,74



## RASATORE A DENTI DI LUPO

CODICE	DESCRIZIONE	PZ/CONF	€/PZ
MED-C87	RASATORE A DENTI DI LUPO CM 15X25	20	7,78
MED-C88	RICAMBIO PER RASATORE A DENTI DI LUPO CM 15X25	80	4,67



## CAZZUOLE E SPATOLE MANICO LEGNO

CODICE	DESCRIZIONE	PZ/CONF	€/PZ
MED-CPQ180	PUNTA QUADRA MANICO LEGNO PIANO ACCIAIO MM 180	12	6,57
MED-CPQ190	PUNTA QUADRA MANICO LEGNO PIANO ACCIAIO MM 190	12	6,72
MED-CPT180	PUNTA TONDA LARGA MANICO LEGNO PIANO ACCIAIO MM 190	12	6,57
MED-CPT190	PUNTA TONDA LARGA MANICO LEGNO PIANO ACCIAIO MM 180	12	6,72
MED-SPA30	SPATOLA MANICO LEGNO PIANO ACCIAIO MM 30	12	1,33
MED-SPA40	SPATOLA MANICO LEGNO PIANO ACCIAIO MM 40	12	1,38
MED-SPA50	SPATOLA MANICO LEGNO PIANO ACCIAIO MM 50	12	1,48
MED-SPA60	SPATOLA MANICO LEGNO PIANO ACCIAIO MM 60	12	1,73
MED-SPA70	SPATOLA MANICO LEGNO PIANO ACCIAIO MM 70	12	1,83
MED-SPA80	SPATOLA MANICO LEGNO PIANO ACCIAIO MM 80	12	2,12
MED-SPA100	SPATOLA MANICO LEGNO PIANO ACCIAIO MM 100	12	2,52
MED-SPA120	SPATOLA MANICO LEGNO PIANO ACCIAIO MM 120	12	3,11



## PISTOLA PROFESSIONALE

CODICE	DESCRIZIONE	PZ/CONF	€/PZ
MED-C80	PER SILICONE	24	8,07
MED-C80R	PER RESINA	1	28,70



## MISCELATORE ZINCATO

CODICE	DESCRIZIONE	PZ/CONF	€/PZ
MED-C69	Ø 80 MM	24	5,37



## ARTICOLI PER IMBALLAGGIO

CODICE	DESCRIZIONE	PZ/CONF	€/PZ
MED-FE50T	FILM ESTENSIBILE MANUALE TRASPARENTE H 50 MM	6	10,71
MED-FE50B	FILM ESTENSIBILE MANUALE BIANCO H 50 MM	6	12,10
MED-NA1	NASTRO ADESIVO TRASPARENTE CM 5X132 ML	36	3,80
MED-NA2	NASTRO ADESIVO BIANCO CM 5X132 ML	36	3,80
MED-NA3	NASTRO ADESIVO AVANO CM 5X132 ML	36	3,80



## RUOTA PER CARRIOLA

CODICE	DESCRIZIONE	PZ/CONF	€/PZ
MED-RUOTA1	RUOTA PNEUMATICA PASSO LUNGO M12 - CM 21/14,2	1	19,26
MED-RUOTA2	RUOTA PNEUMATICA PASSO CORTO M12 - CM 17/11	1	19,26
MED-RUOTA3	RUOTA PIENA IN POLIURETANO PASSO LUNGO M12 - CM 21/14,2	1	30,37
MED-RUOTA4	RUOTA PIENA IN POLIURETANO PASSO CORTO M12 - CM 17/11	1	30,37
MED-COPER1	COPERTONE CON CAMERA D'ARIA PER RUOTA PNEUMATICA	1	12,23
MED-CAMER1	CAMERA D'ARIA SINGOLA PER RUOTA PNEUMATICA	1	4,07
MED-RUOTA5	RUOTA MINI PNEUMATICA PER CARRELLINO PASSO CORTO	1	12,23
MED-RUOTA6	RUOTA MINI POLIURETANO PER CARRELLINO PASSO CORTO	1	18,34
MED-CAMER2	CAMERA D'ARIA SINGOLA PER RUOTA PNEUMATICA MINI	1	3,26



## FUNGO COPRITONDINO

CODICE	DESCRIZIONE	PZ/CONF	€/PZ
MED-C18	Ø 06 - 18 MM	400	0,17
MED-C19	Ø 18 - 32 MM	300	0,32



## DISPOSITIVI DI SICUREZZA PER PONTEGGI

CODICE	DESCRIZIONE	PZ/CONF	€/PZ
MED-SB1	SOTTOBASETTA TONDA	80	3,36
MED-SB2	SOTTOBASETTA QUADRATA	80	2,67
MED-SB3	SOTTOBASETTA TRIBASE	80	19,20
MED-SB4	SOTTOBASETTA QUADRATA INCLINATA	80	4,82
MED-SB5	SOTTOBASETTA TONDA INCLINATA	80	4,82
MED-CG1	COPRIGIUNTO BASIC	90	1,23
MED-CG2	COPRIGIUNTO STANDARD	90	1,87
MED-CG3	COPRIGIUNTO DOPPIO	40	3,20
MED-CT1	COPRITUBO 1 GUSCIO	90	1,87
MED-CT2	COPRITUBO 2 GUSCI	90	3,52
MED-SFE	SFERA DI PROTEZIONE	40	3,47
MED-TR	TAPPO RIGIDO DI PROTEZIONE	100	0,30
MED-TM	TAPPO MORBIDO DI PROTEZIONE	100	0,56



## ELMETTO

CODICE	DESCRIZIONE	PZ/CONF	€/PZ
MED-C22	ELMETTO GIALLO	20	5,26
MED-C23/R	ELMETTO ROSSO	20	5,26
MED-C23/B	ELMETTO BIANCO	20	5,26
MED-C23/BL	ELMETTO BLU	20	5,26
MED-C22R	ELMETTO CON MANOPOLA DI REGOLAZIONE GIALLO	16	10,89
MED-C23R/R	ELMETTO CON MANOPOLA DI REGOLAZIONE ROSSO	16	10,89
MED-C23R/B	ELMETTO CON MANOPOLA DI REGOLAZIONE BIANCO	16	10,89
MED-C23R/BL	ELMETTO CON MANOPOLA DI REGOLAZIONE BLU	16	10,89
MED-C26	FASCIA SOTTOGOLA PER ELMETTO	10	1,44



## PARAMANO

CODICE	DESCRIZIONE	PZ/CONF	€/PZ
MED-PAMA	PARAMANO	40	2,22



## GUANTO

CODICE	DESCRIZIONE	BL/CONF	€/PAIA
MED-GN8	NITRILE BIANCO/GRIGIO TAGLIA 8 - BL 12 PZ	10	1,04
MED-GN9	NITRILE BIANCO/GRIGIO TAGLIA 9 - BL 12 PZ	10	1,04
MED-GN10	NITRILE BIANCO/GRIGIO TAGLIA 10 - BL 12 PZ	10	1,04
MED-GSN7	SCHIUMA DI NITRILE TAGLIA 7 - BL 12 PZ	10	3,99
MED-GSN8	SCHIUMA DI NITRILE TAGLIA 8 - BL 12 PZ	10	3,99
MED-GSN9	SCHIUMA DI NITRILE TAGLIA 9 - BL 12 PZ	10	3,99
MED-GSN10	SCHIUMA DI NITRILE TAGLIA 10 - BL 12 PZ	10	3,99
MED-GSN11	SCHIUMA DI NITRILE TAGLIA 11 - BL 12 PZ	10	3,99



## CONO STRADALE

CODICE	DESCRIZIONE	PZ/CONF	€/PZ
MED-C20	CM 33	20	4,85
MED-C21	CM 53	10	8,74



## NASTRO SEGNALETICO

CODICE	DESCRIZIONE	PZ/CONF	€/PZ
MED-NSBR	NASTRO SEGNALETICO CM 5X200 ML	24	4,77
MED-NTF	NASTRO ATTENZIONE TUBO FOGNATURA CM 10X200 ML	18	9,55
MED-NCE	NASTRO ATTENZIONE CAVI ELETTRICI CM 10X200 ML	18	9,55
MED-NTG	NASTRO ATTENZIONE TUBO GAS CM 10X200 ML	18	9,55
MED-NTA	NASTRO ATTENZIONE TUBO ACQUA CM 10X200 ML	18	9,55



## CARTELLO 12 SIBOLI - RECINZIONE CANTIERE - DIREZIONE LAVORI - CARICO SPORGENTE

CODICE	DESCRIZIONE	PZ/CONF	€/PZ
MED-C89	CARTELLO 12 SIMBOLI CM 70X100	10	9,04
MED-C90	CARTELLO 12 SIMBOLI CM 100X140	10	20,07
MED-C94	CARTELLO RECINZIONE 100X180	10	18,96
MED-C91	CARTELLO DIREZIONE LAVORI MONOCOLORE CM 50X70	10	4,00
MED-C92	CARTELLO DIREZIONE LAVORI MONOCOLORE CM 100X70	10	7,04
MED-C93	CARTELLO DIREZIONE LAVORI COLORATO CM 100X70	10	9,04
MED-C96	CARTELLO CARICO SPORGENTE PLASTICA CM 50X50	10	7,04
MED-C97	CARTELLO CARICO SPORGENTE ALLUMINIO CM 50X50	10	60,22



**PERSONALE  
AL  
COMPLETO**

## CARTELLI INFORMAZIONE E PERICOLO IN POLIONDA

CODICE	DESCRIZIONE	PZ/CONF	€/PZ
MED-C98/1	ATTENZIONE AI CARICHI SOSPESI CM 50X70	10	4,19
MED-C98/2	PONTEGGIO IN ALLESTIMENTO CM 50X70	10	4,19
MED-C98/3	ATTENZIONE USCITA AUTOMEZZI CM 50X70	10	4,19
MED-C98/4	VIETATO L'INGRESSO AI NON ADDETTI AI LAVORI CM 50X70	10	4,19
MED-C98/5	LAVORI IN CORSO CM 50X70	10	4,19
MED-C98/6	PONTE NON PRATICABILE CM 50X70	10	4,19
MED-C98/7	PONTEGGIO IN FASE DI SMONTAGGIO CM 50X70	10	4,19
MED-C98/8	EDIFICIO PERICOLANTE CM 50X70	10	4,19
MED-C98/9	PERICOLO GENERICO CM 50X70	10	4,19
MED-C98/10	OBBLIGATORIO USARE GUANTI PROTETTIVI CM 50X70	10	4,19
MED-C98/11	OBBLIGATORIO USARE CASCO DI PROTEZIONE CM 50X70	10	4,19
MED-C98/12	CALZATURE DI SICUREZZA OBBLIGATORIE CM 50X70	10	4,19
MED-C98/13	PEDONI A DESTRA CM 50X70	10	4,19
MED-C98/14	PEDONI A SINISTRA CM 50X70	10	4,19
MED-C98/15	PERSONALE AL COMPLETO CM 50X70	10	4,19



## CARTELLI LINEA PRIVATA PVC

CODICE	DESCRIZIONE	PZ/CONF	€/PZ
MED-C99/1	ATTENZIONE AREA VIDEOSORVEGLIATA CM 20X30	10	1,00
MED-C99/2	LANCIA ANTINCENDIO IDRANTE CM 20X30	10	1,00
MED-C99/3	DISPENSORE DI TERRA CM 20X30	10	1,00
MED-C99/4	VIETATO L'INGRESSO CM 20X30	10	1,00
MED-C99/5	ATTENZIONE CANCELLO AUTOMATICO CM 20X30	10	1,00
MED-C99/6	PASSO CARRABILE CM 20X30	10	1,00
MED-C99/7	VIETATO L'ACCESSO CM 20X30	10	1,00
MED-C99/8	SOSTA VIETATA CM 20X30	10	1,00
MED-C99/9	SOSTA VIETATA ANCHE DI NOTTE CM 20X30	10	1,00
MED-C99/10	VIETATO L'ACCESSO PROPRIETÀ PRIVATA CM 20X30	10	1,00
MED-C99/11	PARCHEGGIO RISERVATO AI CONDOMINI CM 20X30	10	1,00
MED-C99/12	PARCHEGGIO PRIVATO CM 20X30	10	1,00
MED-C99/13	DIVIETO DI SOSTA CANCELLO AUTOMATICO CM 20X30	10	1,00
MED-C99/14	DIVIETO DI SOSTA LASCIARE LIBERO IL PASSAGGIO CM 20X30	10	1,00
MED-C99/15	DIVIETO DI SOSTA PROPRIETÀ PRIVATA CM 20X30	10	1,00
MED-C99/16	VIETATO L'INGRESSO AI NON ADDETTI AI LAVORI CM 20X30	10	1,00
MED-C99/17	VIETATO FUMARE CM 20X30	10	1,00
MED-C99/18	ESTINTORE CM 20X30	10	1,00
MED-C99/19	USCITA DI EMERGENZA CM 20X30	10	1,00
MED-C99/20	USCITA DI EMERGENZA A SINISTRA CM 20X30	10	1,00
MED-C99/21	USCITA DI EMERGENZA A DESTRA CM 20X30	10	1,00
MED-C99/22	PARCHEGGIO RISERVATO CM 20X30	10	1,00
MED-C99/23	PARCHEGGIO RISERVATO AI CLIENTI CM 20X30	10	1,00
MED-C99/24	PROPRIETÀ PRIVATA CM 20X30	10	1,00
MED-C99/25	STRADA PRIVATA CM 20X30	10	1,00
MED-C99/26	ATTENTI AL CANE CM 20X30	10	1,00
MED-C99/27	ATTENTI AL CANE E AL PADRONE CM 20X30	10	1,00
MED-C99/28	VENDESI CM 20X30	10	1,00
MED-C99/29	AFFITTASI CM 20X30	10	1,00
MED-C99/30	I LAVORI SI PAGANO ALLA CONSEGNA CM 20X30	10	1,00
MED-C99/31	ORARIO DI LAVORO CM 20X30	10	1,00
MED-C95	PASSO CARRABILE CM 25X45	10	19,52





## CARTELLO IN PVC ADESIVO

CODICE	DESCRIZIONE	PZ/CONF	€/PZ
MED-C99/32	VIETATO FUMARE CM 15X5	10	0,61
MED-C99/33	ARIA CONDIZIONATA CM 15X5	10	0,61
MED-C99/34	I NOSTRI AMICI CANI NON POSSONO ENTRARE CM 15X5	10	0,61
MED-C99/35	SI PREGA DI SPEGNERE IL CELLULARE CM 15X5	10	0,61
MED-C99/36	CHIUDERE CM 15X5	10	0,61
MED-C99/37	PRIVATO CM 15X5	10	0,61
MED-C99/38	UFFICIO CM 15X5	10	0,61
MED-C99/39	DIREZIONE CM 15X5	10	0,61
MED-C99/40	RISERVATO CM 15X5	10	0,61
MED-C99/41	VIETATO ENTRARE CM 15X5	10	0,61
MED-C99/42	ACQUA NON POTABILE CM 15X5	10	0,61
MED-C99/43	USCITA DI EMERGENZA CM 15X5	10	0,61
MED-C99/44	USCITA DI EMERGENZA A SINISTRA CM 15X5	10	0,61
MED-C99/45	USCITA DI EMERGENZA A DESTRA CM 15X5	10	0,61
MED-C99/46	USCITA DI EMERGENZA A SINISTRA PER DISABILI CM 15X5	10	0,61
MED-C99/47	USCITA DI EMERGENZA A DESTRA PER DISABILI CM 15X5	10	0,61
MED-C99/48	ESTINTORE CM 15X5	10	0,61
MED-C99/49	ENTRATA CM 15X5	10	0,61
MED-C99/50	USCITA CM 15X5	10	0,61
MED-C99/51	SPINGERE CM 15X5	10	0,61
MED-C99/52	TIRARE CM 15X5	10	0,61
MED-C99/53	TOILETTE CM 15X5	10	0,61
MED-C99/54	TOILETTE UOMINI CM 15X5	10	0,61
MED-C99/55	TOILETTE DONNE CM 15X5	10	0,61
MED-C99/56	TOILETTE DISABILI CM 15X5	10	0,61
MED-C99/57	TIRARE CM 15X5	10	0,61
MED-C99/58	SPINGERE CM 15X5	10	0,61
MED-C99/59	AREA VIDEOSORVEGLIATA CM 15X5	10	0,61



# Isolamento



[www.mededil.com](http://www.mededil.com)



## RETE IN FIBRA DI VETRO

CODICE	DESCRIZIONE	MQ/PALLET	€/MQ
MED-NET150GS	RETE ETAG004 PER SISTEMA TERM. A CAPPOTTO GR150 H 1X50 ML BIANCA	1750	1,30
MED-NET160GS	RETE ETAG004 PER SISTEMA TERM. A CAPPOTTO GR160 H 1X50 ML BIANCA	1750	1,40
MED-NET150	RETE ETAG004 PER SISTEMA TERM. A CAPPOTTO GR150 H 1X50 ML BIANCA	1750	1,30
MED-NET150S	RETE ETAG004 PER SISTEMA TERM. A CAPPOTTO GR150 H 1X10 ML BIANCA	1600	1,35
MED-NET160	RETE ETAG004 PER SISTEMA TERM. A CAPPOTTO GR160 H 1X50 ML BIANCA	1750	1,40
MED-RF75	RETE PER RASATURE GR 75 H 1X50 ML	2700	0,85
MED-R3T	RETE PORTA INTONACO 1X1 GR110 H 1X50 ML ARANCIO	1200	1,30
MED-R3T14	RETE PORTA INTONACO 1X1 GR140 H 1X50 ML ARANCIO	1200	1,45
MED-RES4	RETE ANTIFESSURAZIONE 40X40 GR130 H 1X50 ML NERA	900	2,40



## TASSELLO ESPANSIONE PER ISOLAMENTO A CAPPOTTO

CODICE	DESCRIZIONE	PZ/CONF	€/PZ
MED-R11	TASSELLO ESPANS. CHiodo NYLON Ø 10X60 MM ETAG014	700	0,112
MED-LTX1070	TASSELLO ESPANS. CHiodo NYLON Ø 10X70 MM ETAG014	200	0,132
MED-LTX1090	TASSELLO ESPANS. CHiodo NYLON Ø 10X90 MM ETAG014	200	0,148
MED-LTX10110	TASSELLO ESPANS. CHiodo NYLON Ø 10X110 MM ETAG014	200	0,152
MED-LTX10120	TASSELLO ESPANS. CHiodo NYLON Ø 10X120 MM ETAG014	200	0,185
MED-LTX10140	TASSELLO ESPANS. CHiodo NYLON Ø 10X140 MM ETAG014	200	0,215
MED-LTX10160	TASSELLO ESPANS. CHiodo NYLON Ø 10X160 MM ETAG014	200	0,234
MED-LTX10180	TASSELLO ESPANS. CHiodo NYLON Ø 10X180 MM ETAG014	200	0,255
MED-LTX10200	TASSELLO ESPANS. CHiodo NYLON Ø 10X200 MM ETAG014	200	0,311
MED-LTX10220	TASSELLO ESPANS. CHiodo NYLON Ø 10X220 MM ETAG014	100	0,355
MED-LTX10260	TASSELLO ESPANS. CHiodo NYLON Ø 10X260 MM ETAG014	100	0,425
MED-LMX895	TASSELLO ESPANS. CHiodo ACCIAIO Ø 8X95 MM ETAG014	200	0,288
MED-LMX8115	TASSELLO ESPANS. CHiodo ACCIAIO Ø 8X115 MM ETAG014	200	0,303
MED-LMX8135	TASSELLO ESPANS. CHiodo ACCIAIO Ø 8X135 MM ETAG014	200	0,356
MED-LMX8155	TASSELLO ESPANS. CHiodo ACCIAIO Ø 8X155 MM ETAG014	200	0,398
MED-LMX8175	TASSELLO ESPANS. CHiodo ACCIAIO Ø 8X175 MM ETAG014	200	0,434
MED-LMX8195	TASSELLO ESPANS. CHiodo ACCIAIO Ø 8X195 MM ETAG014	200	0,472
MED-LMX10220	TASSELLO ESPANS. CHiodo ACCIAIO Ø 10X220 MM ETAG014	100	0,649
MED-LMX10260	TASSELLO ESPANS. CHiodo ACCIAIO Ø 10X260 MM ETAG014	100	0,788
MED-WKTS895	TASSELLO AVVITAB. CHiodo ACCIAIO Ø 8X95 MM ETAG014	200	0,436
MED-WKTS8115	TASSELLO AVVITAB. CHiodo ACCIAIO Ø 8X115 MM ETAG014	200	0,490
MED-WKTS8135	TASSELLO AVVITAB. CHiodo ACCIAIO Ø 8X135 MM ETAG014	200	0,561
MED-WKTS8155	TASSELLO AVVITAB. CHiodo ACCIAIO Ø 8X155 MM ETAG014	200	0,641
MED-WKTS8175	TASSELLO AVVITAB. CHiodo ACCIAIO Ø 8X175 MM ETAG014	200	0,735
MED-WKTS8195	TASSELLO AVVITAB. CHiodo ACCIAIO Ø 8X195 MM ETAG014	200	0,846
MED-WKTS8215	TASSELLO AVVITAB. CHiodo ACCIAIO Ø 8X215 MM ETAG014	100	0,976
MED-WKTS8235	TASSELLO AVVITAB. CHiodo ACCIAIO Ø 8X235 MM ETAG014	100	1,151
MED-WKTS8255	TASSELLO AVVITAB. CHiodo ACCIAIO Ø 8X255 MM ETAG014	100	1,503
MED-WKTS8275	TASSELLO AVVITAB. CHiodo ACCIAIO Ø 8X275 MM ETAG014	100	1,632
MED-WKTS8295	TASSELLO AVVITAB. CHiodo ACCIAIO Ø 8X295 MM ETAG014	100	1,781



## ROSETTA PER TASSELLO

CODICE	DESCRIZIONE	PZ/CONF	€/PZ
MED-RT90	MM 90	200	0,24
MED-RT140	MM 140	200	0,46



## DISCO FISSAGGIO LEGNO - VITE TRUCIOLARE

CODICE	DESCRIZIONE	PZ/CONF	€/PZ	
MED-TR1560	DISCO FISSAGGIO LEGNO CON TAPPO MM 15X60	100	0,14	
CODICE	DESCRIZIONE	PZ/CONF	PZ/IMBALLO	€/PZ
MED-VT01	VITE TRUCIOLARE ZINCATA 6X100	100	1600	0,1604
MED-VT02	VITE TRUCIOLARE ZINCATA 6X120	100	1200	0,2245
MED-VT03	VITE TRUCIOLARE ZINCATA 6X140	100	800	0,2887
MED-VT04	VITE TRUCIOLARE ZINCATA 6X160	100	600	0,3368
MED-VT05	VITE TRUCIOLARE ZINCATA 6X180	100	800	0,4330
MED-VT06	VITE TRUCIOLARE ZINCATA 6X200	100	800	0,4971
MED-VT07	VITE TRUCIOLARE ZINCATA 6X220	100	600	0,6735
MED-VT08	VITE TRUCIOLARE ZINCATA 6X240	100	600	0,8340
MED-VT09	VITE TRUCIOLARE ZINCATA 6X260	100	600	0,9624
MED-VT10	VITE TRUCIOLARE ZINCATA 6X280	100	600	1,0585
MED-VT11	VITE TRUCIOLARE ZINCATA 6X300	100	600	1,1387



## TASSELLO SENZA PERNO E A SPIRALE

CODICE	DESCRIZIONE	PZ/CONF	€/PZ
MED-TAX0850	TASSELLO PER ISOLAMENTO SENZA PERNO Ø 8X50 MM	1000	0,109
MED-TAX0870	TASSELLO PER ISOLAMENTO SENZA PERNO Ø 8X70 MM	1000	0,113
MED-TAX0890	TASSELLO PER ISOLAMENTO SENZA PERNO Ø 8X90 MM	1000	0,117
MED-TAX08110	TASSELLO PER ISOLAMENTO SENZA PERNO Ø 8X110 MM	1000	0,145
MED-TAX08130	TASSELLO PER ISOLAMENTO SENZA PERNO Ø 8X130 MM	500	0,155
MED-TASP1	TASSELLO A SPIRALE MM 50	100	0,50
MED-TASP2	TASSELLO A SPIRALE MM 85	100	0,76



## PROFILO PARTENZA - CHIUSURA - SOTTOFINESTRA ALLUMINIO

CODICE	DESCRIZIONE	ML/CONF	€/ML
MED-PAR35	PROFILO PARTENZA CON GOCCIOLATOIO MM 30	25	3,28
MED-PAR45	PROFILO PARTENZA CON GOCCIOLATOIO MM 40	25	3,82
MED-PAR55	PROFILO PARTENZA CON GOCCIOLATOIO MM 50	25	4,12
MED-PAR65	PROFILO PARTENZA CON GOCCIOLATOIO MM 60	25	4,50
MED-PAR85	PROFILO PARTENZA CON GOCCIOLATOIO MM 80	25	5,23
MED-PAR105	PROFILO PARTENZA CON GOCCIOLATOIO MM 100	25	6,17
MED-PAR125	PROFILO PARTENZA CON GOCCIOLATOIO MM 120	25	6,92
MED-CHS35	PROFILO CHIUSURA MM 30	25	5,81
MED-CHS45	PROFILO CHIUSURA MM 40	25	6,48
MED-CHS55	PROFILO CHIUSURA MM 50	25	7,14
MED-CHS65	PROFILO CHIUSURA MM 60	25	8,02
MED-CHS85	PROFILO CHIUSURA MM 80	25	9,56
MED-CHS105	PROFILO CHIUSURA MM 100	25	11,11
MED-CHS125	PROFILO CHIUSURA MM 120	25	12,34
MED-PS33	PROFILO SOTTOFINESTRA MM 30	25	7,76
MED-PS43	PROFILO SOTTOFINESTRA MM 40	25	8,44
MED-PS53	PROFILO SOTTOFINESTRA MM 50	25	9,15
MED-PS63	PROFILO SOTTOFINESTRA MM 60	25	13,37
MED-PS83	PROFILO SOTTOFINESTRA MM 80	25	12,27
MED-PS103	PROFILO SOTTOFINESTRA MM 100	25	16,04
MED-PS123	PROFILO SOTTOFINESTRA MM 120	25	16,63



### ACCESSORI PER PROFILO PARTENZA - CHIUSURA - SOTTOFINESTRA

CODICE	DESCRIZIONE	PZ/CONF	€/PZ	
MED-GP30	GIUNTO PER PROFILO DI PARTENZA MM 30	50	0,16	
MED-GP10	GIUNTO PER PROFILO DI PARTENZA MM 100	50	3,94	
MED-DA2	DISTANZIATORE ALLINEAM. PER PROF. PARTENZA MM 2	50	0,17	
MED-DA3	DISTANZIATORE ALLINEAM. PER PROF. PARTENZA MM 3	50	0,19	
MED-DA4	DISTANZIATORE ALLINEAM. PER PROF. PARTENZA MM 4	50	0,20	
MED-DA5	DISTANZIATORE ALLINEAM. PER PROF. PARTENZA MM 5	50	0,21	
MED-DA8	DISTANZIATORE ALLINEAM. PER PROF. PARTENZA MM 8	50	0,22	
MED-DA10	DISTANZIATORE ALLINEAM. PER PROF. PARTENZA MM 10	50	0,25	
MED-DA15	DISTANZIATORE ALLINEAM. PER PROF. PARTENZA MM 15	50	0,26	
CODICE	DESCRIZIONE	PZ/CONF	PZ/IMBALLO	€/PZ
MED-TP11	TAS. PERCUS. TESTA BOMBATA NYLON CHiodo ZINC. Ø 5 x 25 mm	200	11200	0,0359
MED-TP12	TAS. PERCUS. TESTA BOMBATA NYLON CHiodo ZINC. Ø 6 x 30 mm	200	6000	0,0466
MED-TP13	TAS. PERCUS. TESTA BOMBATA NYLON CHiodo ZINC. Ø 6 x 38 mm	200	6000	0,0501
MED-TP14	TAS. PERCUS. TESTA BOMBATA NYLON CHiodo ZINC. Ø 6 x 50 mm	200	4000	0,0761
MED-TP15	TAS. PERCUS. TESTA BOMBATA NYLON CHiodo ZINC. Ø 6 x 60 mm	200	4000	0,0845

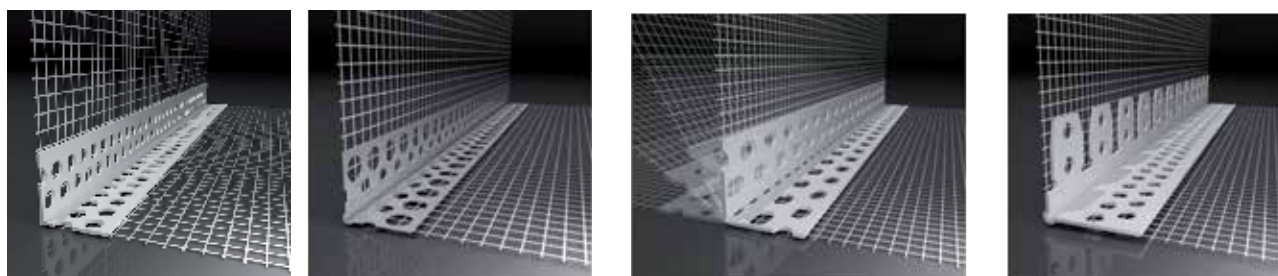

### ANGOLARE CON RETE PVC - ALLUMINIO

CODICE	DESCRIZIONE	ML/CONF	€/ML
MED-PNET	ANGOLARE PVC CON RETE BIANCA CM 8X8	125	1,02
MED-PNET1	ANGOLARE PVC CON RETE BIANCA CM 12X8	125	1,02
MED-PNET2	ANGOLARE PVC CON RETE BIANCA CM 15X10	125	1,41
MED-PNET1BL	ANGOLARE PVC CON RETE BLU CM 12X8	125	1,02
MED-PANET1	ANGOLARE ALLUMINIO CON RETE BIANCA CM 12X8	125	1,37
MED-PANET2	ANGOLARE ALLUMINIO CON RETE BIANCA CM 15X10	125	1,52
MED-PF410	ANGOLARE FLESSIBILE PVC CON RETE A ROLOLO CM 10X10	25	2,01
MED-PA510	ANGOLARE IN PVC CON RETE CM 10X15 PER ARCHI	62,5	2,82

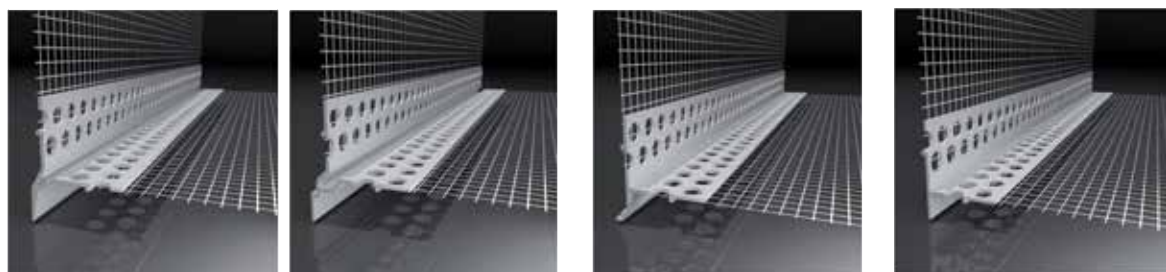

### ROMPIGOCCIA IN PVC CON RETE

CODICE	DESCRIZIONE	ML/CONF	€/ML
MED-PGNET1	ROMPIGOCCIA A VISTA IN PVC CON RETE CM 10X10	62,5	2,57
MED-PGNET2	ROMPIGOCCIA A DUE SCALINI IN PVC CON RETE CM 10X10	62,5	2,93
MED-PGNET3	ROMPIGOCCIA ADERENTE IN PVC CON RETE CM 10X10	62,5	3,20
MED-PRNET	ROMPIGOCCIA NASCOSTO IN PVC CON RETE CM 10X10	125	2,20

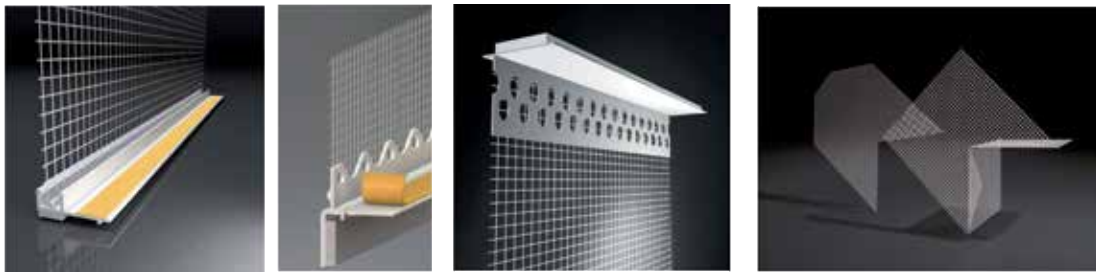

### PROFILO IN PVC CON RETE PER FINESTRE - SERRANDE - SOTTODAVANZALE

CODICE	DESCRIZIONE	ML/CONF	€/ML
MED-PSF10	PROFILO PVC ADESIVO CON RETE PER FINESTRE MM 9	48	2,95
MED-PSF106	PROFILO PVC ADESIVO CON RETE PER FINESTRE MM 6	48	2,72
MED-PNETSER	PROFILO IN PVC CON RETE PER SERRANDE	65	9,97
MED-PSD10	PROFILO ADESIVO PVC CON RETE SOTTODAVANZALE	40	3,66
CODICE	DESCRIZIONE	PZ/CONF	€/PZ
MED-REP1	RETE RINF. FIBRA VETRO PER PORTE/FINESTRE CM 35X30X20	40	5,55
MED-REP2	RETE RINF. FIBRA VETRO PER PORTE/FINESTRE CM 50X30	100	1,63

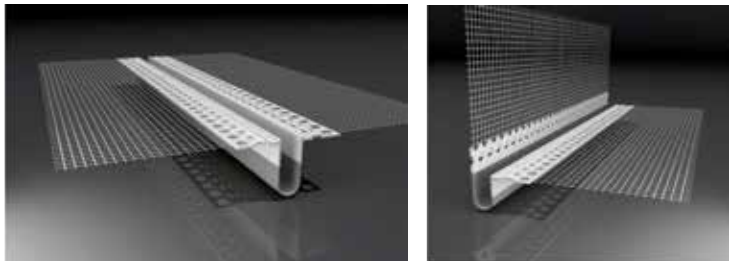

### GIUNTO DI DILATAZIONE IN PVC CON RETE

CODICE	DESCRIZIONE	ML/CONF	€/ML
MED-PEC1	CONTINUO CON RETE CM 10X10	62,5	14,57
MED-PEC2	ANGOLO CON RETE CM 10X10	62,5	14,57

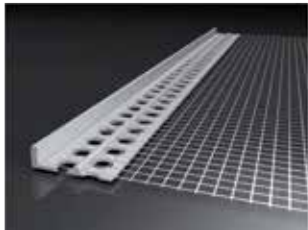

### PROFILO DI BATTUTA IN PVC CON RETE

CODICE	DESCRIZIONE	ML/CONF	€/ML
MED-PB310	MM 3	50	1,82
MED-PB610	MM 6	50	1,96
MED-PB1010	MM 10	50	2,13
MED-PB1510	MM 15	50	2,36

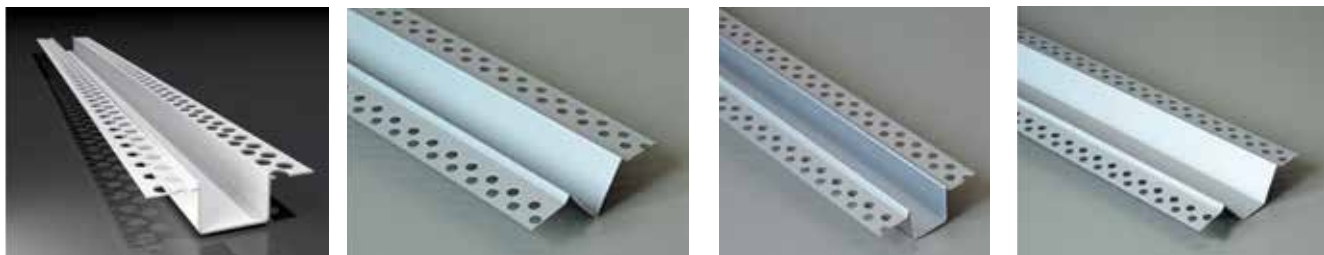

### PROFILO IN PVC E ALLUMINIO PER FUGHE

CODICE	DESCRIZIONE	ML/CONF	€/ML
MED-PPF20	PVC PER FUGHE A "U" MM 20	60	3,43
MED-PPF30	PVC PER FUGHE A "U" MM 30	60	3,56
MED-PPF50	PVC PER FUGHE A "U" MM 50	60	3,82
MED-PFV30	ALLUMINIO PER FUGHE A "V" MM 30	50	10,29
MED-PFU20	ALLUMINIO PER FUGHE A "U" MM 20	50	11,68
MED-PFU30	ALLUMINIO PER FUGHE A "U" MM 30	50	12,76
MED-PFU40	ALLUMINIO PER FUGHE A "U" MM 40	50	13,84
MED-PFT20	ALLUMINIO PER FUGHE TRAPEZOIDALE MM 20	50	12,75
MED-PFT30	ALLUMINIO PER FUGHE TRAPEZOIDALE MM 30	50	13,84
MED-PFT40	ALLUMINIO PER FUGHE TRAPEZOIDALE MM 40	50	14,92

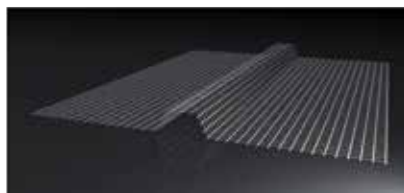
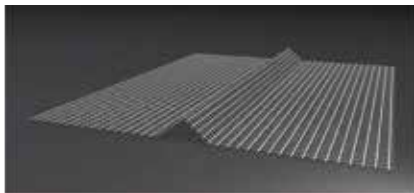

### RETE PREFORMATA IN FIBRA DI VETRO PER FUGHE

CODICE	DESCRIZIONE	PZ/CONF	€/PZ
MED-PREF1V	RETE PREFORM. FIBRA DI VETRO PER FUGHE A "V"	20	2,80
MED-PREF2V	ANGOLO INTERNO RETE PREFORM. A "V"	10	7,65
MED-PREF3V	ANGOLO ESTERNO RETE PREFORM. A "V"	10	7,65
MED-PREF1U	RETE PREFORM. FIBRA DI VETRO PER FUGHE A "U"	20	2,80
MED-PREF2U	ANGOLO INTERNO RETE PREFORM. A "U"	10	7,65
MED-PREF3U	ANGOLO ESTERNO RETE PREFORM. A "U"	10	7,65



### CAROTATRICE - TAPPO ISOLANTE IN EPS

CODICE	DESCRIZIONE	PZ/CONF	€/PZ
MED-CARO	CAROTATRICE IN NYLON Ø 70 MM	1	25,06
MED-CARO1	CAROTATRICE COMPLETA DI FRESA Ø 70 MM	1	221,26
MED-CARO2	FRESA Ø 70 MM PER CAROTATRICE	1	6,16
MED-TEPS	TAPPO ISOLANTE TASSELLI EPS BIANCO Ø 68 MM	100	0,11



### PISTOLA PER SCHIUMA POLIURETANICA

CODICE	DESCRIZIONE	PZ/CONF	€/PZ
MED-PSP01	PISTOLA PER SCHIUMA POLIURETANICA	1	20,05
MED-PSP01PRO	PISTOLA PER SCHIUMA POLIURETANICA PROFESSIONALE	1	41,96
MED-DPS01	DETERGENTE PER PISTOLA	1	12,85



### NASTRO IMPERMEABILIZZANTE DOPPIO COMPONENTE

CODICE	DESCRIZIONE	ML/CONF	€/ML
MED-NAS01	NASTRO IMPERMEABIL. DOPPIO COMP. MM 120 x 10 ML	10	3,41
MED-NAS02	NASTRO IMPERMEABIL. DOPPIO COMP. MM 120 x 50 ML	50	3,41
MED-NAS03	NASTRO IMPERMEABIL. DOPPIO COMP. MM 150 x 50 ML	50	3,69
CODICE	DESCRIZIONE	PZ/CONF	€/PZ
MED-NAS04	ANGOLO ESTERNO NASTRO IMPERMEABIL. 120 MM	25	7,04
MED-NAS05	ANGOLO INTERNO NASTRO IMPERMEABIL. 120 MM	25	7,04



# Cartongesso



[www.mededil.com](http://www.mededil.com)



### TASSELLO A ESPANSIONE CON COLLARINO NYLON

CODICE	DESCRIZIONE	PZ/CONF	PZ/IMBALLO	€/PZ
MED-TE02	Ø 6 x 30 mm (Vite Ø 5,0 x 40 mm)	200	7200	0,0515



### TASSELLO JET IN NYLON

CODICE	DESCRIZIONE	PZ/CONF	PZ/IMBALLO	€/PZ
MED-TJ02	Ø 6 x 45 mm	200	2000	0,0748
MED-TJ03	Ø 8 x 50 mm	200	1600	0,1139



### TASSELLO PERCUSSIONE TESTA BOMBATA - SVASATA

CODICE	DESCRIZIONE	PZ/CONF	PZ/IMBALLO	€/PZ
MED-TP11	TESTA LARGA BOMBATA NYLON CHIODO ZINC. BIANCO Ø 5 x 25 mm	200	11200	0,0359
MED-TP12	TESTA LARGA BOMBATA NYLON CHIODO ZINC. BIANCO Ø 6 x 30 mm	200	6000	0,0466
MED-TP13	TESTA LARGA BOMBATA NYLON CHIODO ZINC. BIANCO Ø 6 x 38 mm	200	6000	0,0501
MED-TP14	TESTA LARGA BOMBATA NYLON CHIODO ZINC. BIANCO Ø 6 x 50 mm	200	4000	0,0761
MED-TP15	TESTA LARGA BOMBATA NYLON CHIODO ZINC. BIANCO Ø 6 x 60 mm	200	4000	0,0845
MED-TP16	TESTA SVASATA NYLON CHIODO ZINC. Ø 5 x 30 mm	200	11200	0,0361
MED-TP17	TESTA SVASATA NYLON CHIODO ZINC. Ø 6 x 40 mm	200	6000	0,0462
MED-TP18	TESTA SVASATA NYLON CHIODO ZINC. Ø 6 x 50 mm	200	4000	0,0734
MED-TP19	TESTA SVASATA NYLON CHIODO ZINC. Ø 6 x 60 mm	200	4000	0,0837
MED-TP20	TESTA SVASATA NYLON CHIODO ZINC. Ø 6 x 70 mm	200	4000	0,0966
MED-TP21	TESTA SVASATA NYLON CHIODO ZINC. Ø 6 x 80 mm	200	4000	0,1042
MED-TP22	TESTA SVASATA NYLON CHIODO ZINC. Ø 8 x 50 mm	200	2000	0,1092
MED-TP23	TESTA SVASATA NYLON CHIODO ZINC. Ø 8 x 60 mm	200	2000	0,1239
MED-TP24	TESTA SVASATA NYLON CHIODO ZINC. Ø 8 x 80 mm	200	1000	0,1666
MED-TP25	TESTA SVASATA NYLON CHIODO ZINC. Ø 8 x 100 mm	200	1000	0,1999
MED-TP26	TESTA SVASATA NYLON CHIODO ZINC. Ø 8 x 120 mm	200	1000	0,2431
MED-TP27	TESTA SVASATA NYLON CHIODO ZINC. Ø 8 x 135 mm	200	1000	0,2882
MED-TP28	TESTA SVASATA NYLON CHIODO ZINC. Ø 10 x 160 mm	50	/	0,8820
MED-TP29	TESTA SVASATA NYLON CHIODO ZINC. Ø 10 x 180 mm	50	/	1,1916



### TASSELLO CON OCCHIELLO E VITE

CODICE	DESCRIZIONE	PZ/CONF	PZ/IMBALLO	€/PZ
MED-TN01	TASSELLO NYLON CON OCCHIELLO CHIUSO E RONDELLA Ø 9 mm	100	1200	0,2243
MED-TN03	TASSELLO NYLON CON OCCHIELLO APERTO E RONDELLA Ø 9 mm	100	1200	0,2243
MED-TN05	TASSELLO NYLON CON VITE E RONDELLA Ø 9 mm	100	1200	0,1801
MED-TA01	TASSELLO ACCIAIO CON OCCHIELLO CHIUSO E RONDELLA Ø 8 mm	100	1200	0,2102
MED-TA03	TASSELLO ACCIAIO CON OCCHIELLO APERTO E RONDELLA Ø 8 mm	100	1200	0,2102
MED-TA05	TASSELLO ACCIAIO CON VITE E RONDELLA Ø 8 mm	100	1800	0,1757



### ANCORINA FARFALLA MOON ACCIAIO

CODICE	DESCRIZIONE	PZ/CONF	PZ/IMBALLO	€/PZ
MED-AF01	OCCHIELLO CHIUSO DADO E RONDELLA Ø 14 mm / M 3,16	100	800	0,2689
MED-AF02	OCCHIELLO APERTO DADO E RONDELLA Ø 14 mm / M 3,16	100	800	0,2689
MED-AF03	VITE E RONDELLA Ø 14 mm / M 3,16	100	800	0,2566



### TASSELLO TURBOPLASTER - SPEEDJET - SPYD

CODICE	DESCRIZIONE	PZ/CONF	PZ/IMBALLO	€/PZ
MED-TT01	TASSELLO TURBOPLASTER IN ZAMAK CON VITE	100	2400	0,2183
MED-TSJ01	TASSELLO SPEEDJET IN NYLON CON VITE	200	4000	0,1654
MED-TS02	TASSELLO SPYD ACCIAIO CON FORO Ø 6 x 60 mm	100	2000	0,1656



### VITE AUTOFILETTANTE FOSFATA NERA DOPPIO FILETTO/DOPPIA PUNTA FISSAGGIO CARTONGESSO - LAMIERA

CODICE	DESCRIZIONE	PZ/CONF	PZ/IMBALLO	€/PZ
MED-VA01	Ø 3,5 x 19 mm	500	24000	0,0148
MED-VA02	Ø 3,5 x 25 mm	1000	16000	0,0110
MED-VA03	Ø 3,5 x 30 mm	1000	16000	0,0182
MED-VA04	Ø 3,5 x 35 mm	1000	12000	0,0142
MED-VA05	Ø 3,5 x 45 mm	1000	8000	0,0176
MED-VA06	Ø 3,5 x 55 mm	1000	6000	0,0246
MED-VA07	Ø 4,2 x 70 mm	500	4000	0,0426
MED-VA08	Ø 4,2 x 80 mm	500	3000	0,0960
MED-VA09	Ø 4,8 x 90 mm	250	3000	0,1801



### VITE AUTOPERFORANTE FOSFATA NERA FISSAGGIO CARTONGESSO - LAMIERA

CODICE	DESCRIZIONE	PZ/CONF	PZ/IMBALLO	€/PZ
MED-VA17	Ø 3,5 x 25 mm	1000	16000	0,0131
MED-VA18	Ø 3,5 x 35 mm	1000	12000	0,0169
MED-VA19	Ø 3,5 x 45 mm	1000	8000	0,0204



### VITE AUTOFILETTANTE FOSFATA NERA RE-VERSO FISSAGGIO CARTONGESSO ALTA DENSITA' - LAMIERA

CODICE	DESCRIZIONE	PZ/CONF	PZ/IMBALLO	LORDO
MED-VA22	Ø 3,9 x 25 mm	1000	12000	0,0158
MED-VA23	Ø 3,9 x 35 mm	1000	8000	0,0209
MED-VA24	Ø 3,9 x 45 mm	1000	6000	0,0265



### VITE AUTOFILETTANTE FOSFATA NERA FISSAGGIO LASTRA CALCIO SILICATO - LAMIERA

CODICE	DESCRIZIONE	PZ/CONF	PZ/IMBALLO	€/PZ
MED-VA27	Ø 3,8 x 25 mm	1000	16000	0,0145
MED-VA28	Ø 3,8 x 35 mm	1000	12000	0,0204
MED-VA29	Ø 3,8 x 45 mm	1000	8000	0,0265



**VITE A TESTA RIDOTTA**  
FISSAGGIO LASTRA TIPO "FERMACELL"

CODICE	DESCRIZIONE	PZ/CONF	PZ/IMBALLO	€/PZ
MED-VA32	Ø 3,8 x 25 mm	1000	16000	0,0222
MED-VA33	Ø 3,8 x 35 mm	1000	12000	0,0284
MED-VA34	Ø 3,8 x 45 mm	1000	8000	0,0355



**VITE AUTOFILETTANTE FOSFATA NERA PASSO LEGNO**  
FISSAGGIO CARTONGESSO - LEGNO

CODICE	DESCRIZIONE	PZ/CONF	PZ/IMBALLO	€/PZ
MED-VA37	Ø 3,8 x 25 mm	1000	16000	0,0119
MED-VA38	Ø 3,8 x 35 mm	1000	12000	0,0143
MED-VA40	Ø 3,8 x 45 mm	1000	8000	0,0185



**VITE TEKS ZINCATA BIANCA**  
FISSAGGIO LAMIERA - LAMIERA

CODICE	DESCRIZIONE	PZ/CONF	PZ/IMBALLO	€/PZ
MED-VA46	VITE AUTOFILETTANTE TESTA LARGA - PIATTA Ø 4,2 x 13 mm	1000	16000	0,0149
MED-VA50	VITE AUTOFILETTANTE TESTA LARGA - PIATTA Ø 4,2 x 19 mm	1000	12000	0,0306
MED-VA55	VITE AUTOPERFORANTE TESTA LARGA - PIATTA Ø 4,2 x 13 mm	1000	16000	0,0170
MED-VA59	VITE AUTOPERFORANTE TESTA LARGA - PIATTA Ø 4,2 x 19 mm	1000	12000	0,0371
MED-VA64	VITE AUTOPERFORANTE TESTA PICCOLA Ø 3,5 x 9,5 mm	1000	32000	0,0132
MED-VA67	VITE AUTOPERFORANTE TESTA PICCOLA Ø 3,5 x 13,0 mm	1000	32000	0,0144



**VITE DA ESTERNO PER SISTEMI A SECCO SOTTOTESTA AUTOSVASANTE**  
FISSAGGIO LASTRE MGO; CEMENTO ALLEGGERITO; FIBROCEMENTO - LAMIERA

CODICE	DESCRIZIONE	PZ/CONF	PZ/IMBALLO	€/PZ
MED-VA70	VITE PUNTA SPOON Ø 4,0 x 32 mm	500	6000	0,0512
MED-VA71	VITE PUNTA SPOON Ø 4,0 x 41 mm	500	6000	0,0643
MED-VA77	VITE PUNTA TRAPANO Ø 4,0 x 32 mm	500	6000	0,0539
MED-VA78	VITE PUNTA TRAPANO Ø 4,0 x 41 mm	500	6000	0,0690



**STAFFA REGOLABILE - UNIVERSALE - L**

CODICE	DESCRIZIONE	PZ/CONF	PZ/IMBALLO	€/PZ
MED-AMP01	REGOLABILE cm 3 - 6 LARGHEZZA 50 mm	100	600	0,338
MED-AMP02	REGOLABILE cm 6 - 9 LARGHEZZA 50 mm	100	600	0,365
MED-AMP03	REGOLABILE cm 9 - 12 LARGHEZZA 50 mm	100	400	0,394
MED-AMP04R	UNIVERSALE cm 3 - 12 LARGHEZZA 50 mm	100	400	0,332
MED-AMP05R	UNIVERSALE cm 3 - 12 LARGHEZZA 60 mm	100	400	0,329
MED-AMP06R	REGOLABILE A "L" cm 3 - 6	100	600	0,214
MED-AMP07R	REGOLABILE A "L" cm 6 - 12	100	400	0,329

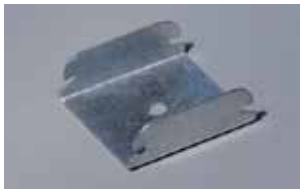

### AGGANCIO A SCATTO

CODICE	DESCRIZIONE	PZ/CONF	PZ/IMBALLO	€/PZ
MED-AMP08	FORO Ø 6 mm PROFILO 47/50	100	800	0,150
MED-AMP09	FILETTO M 6 PROFILO 47/50	100	800	0,176
MED-AMP10	FORO Ø 6 mm PROFILO 50 BORDI ARROTONDATI	100	800	0,150
MED-AMP11	FILETTO M 6 PROFILO 50 BORDI ARROTONDATI	100	800	0,156



### GANCIO CON MOLLA - DRITTO SENZA MOLLA-ORTOGONALE

CODICE	DESCRIZIONE	PZ/CONF	PZ/IMBALLO	€/PZ
MED-AMS01R	CON MOLLA 27/50 mm BORDI ARROTONDATI	100	400	0,334
MED-AMS02R	CON MOLLA 27/50 mm BORDI SCHIACCIATI	100	400	0,326
MED-AMS03	DRITTO SENZA MOLLA 27/50 mm BORDI ARROTONDATI	100	400	0,227
MED-AMS04	DRITTO SENZA MOLLA 27/50 mm BORDI SCHIACCIATI	100	400	0,227
MED-AMS05	ORTOGONALE 27/50 mm BORDI ARROTONDATI	100	800	0,113
MED-AMS06	ORTOGONALE 27/50 mm BORDI SCHIACCIATI	100	800	0,113



### GIUNTO LINEARE - PER TRAVERSINA A SCATTO

CODICE	DESCRIZIONE	PZ/CONF	PZ/IMBALLO	€/PZ
MED-AMS11	GIUNTO LINEARE mm 15 / 50	100	600	0,271
MED-AMS12	GIUNTO LINEARE mm 27 / 50	100	600	0,215
MED-AMS15	GIUNTO PER TRAVERSINA A SCATTO	100	400	0,336



### CAVALIERE DOPPIA ORDITURA A INCROCIO

CODICE	DESCRIZIONE	PZ/CONF	PZ/IMBALLO	€/PZ
MED-AMS18R	Ø 6 mm 27 / 47-48-49-50 BORDI SCHIACCIATI	100	600	0,248
MED-AMS19	M 6 mm 27 / 47-48-49-50 BORDI SCHIACCIATI	100	600	0,333
MED-AMS20R	Ø 6 mm 27 / 50 BORDI ARROTONDATI	100	600	0,249
MED-AMS21	M 6 mm 27 / 50 BORDI ARROTONDATI	100	600	0,314
MED-AMS22	Ø 6 mm 27 / 60	100	300	0,434
MED-AMS22R	M 6 mm 27 / 60	100	300	0,393



### PENDINO CON MOLLA

CODICE	DESCRIZIONE	PZ/CONF	PZ/IMBALLO	€/PZ
MED-AMS23	Piega tipo "A" standard	100	400	0,356
MED-AMS25	Piega tipo "I"	100	400	0,383



### ATTACCO CON MOLLA

CODICE	DESCRIZIONE	PZ/CONF	PZ/IMBALLO	€/PZ
MED-AMS26	PER TRAVERSINA Per profilo da soffitto tipo Knauf / Cipriani	100	600	0,368
MED-AMS27	PER TRAVERSINA Per profilo da soffitto Standard	100	600	0,366
MED-AMS28R	DRITTO PER PROFILO A "T"	100	600	0,305



### PENDINO Ø 4 MM

CODICE	DESCRIZIONE	PZ/CONF	€/PZ
MED-AMS33C	25 cm PIEGA C	100	0,114
MED-AMS33E	25 cm PIEGA E	100	0,111
MED-AMS33G	25 cm PIEGA G	100	0,111
MED-AMS33I	25 cm PIEGA I	100	0,111
MED-AMS36C	50 cm PIEGA C	100	0,217
MED-AMS36E	50 cm PIEGA E	100	0,211
MED-AMS36G	50 cm PIEGA G	100	0,211
MED-AMS36I	50 cm PIEGA I	100	0,211
MED-AMS37C	75 cm PIEGA C	100	0,324
MED-AMS37E	75 cm PIEGA E	100	0,316
MED-AMS37G	75 cm PIEGA G	100	0,316
MED-AMS37I	75 cm PIEGA I	100	0,316
MED-AMS38C	100 cm PIEGA C	100	0,417
MED-AMS38E	100 cm PIEGA E	100	0,406
MED-AMS38G	100 cm PIEGA G	100	0,406
MED-AMS38I	100 cm PIEGA I	100	0,406



### FILO PER PENDINATURE DOPPIO INTRECCIATO

CODICE	DESCRIZIONE	KG/CONF	€/KG
MED-AMS54	KG 5,0	25	6,281



### MOLLA DIREGOLAZIONE DOPPIA SOFT

CODICE	DESCRIZIONE	PZ/CONF	PZ/IMBALLO	€/PZ
MED-AMS56	MOLLA DI REGOLAZIONE DOPPIA SOFT	100	2400	0,186



### CLIP SUPPORTO ORIZZONTALE PER PENDINO Ø 4 MM

CODICE	DESCRIZIONE	PZ/CONF	PZ/IMBALLO	€/PZ
MED-AMS69	mm 1,5 - 4,0	100	1800	0,4934
MED-AMS70	mm 4,0 - 10,0	100	1200	0,6905
MED-AMS71	mm 10,0 - 15,0	100	400	0,7752
MED-AMS72	mm 15,0 - 20,0	100	400	1,0256



## KIT ACCESSORI BAGNO

CODICE	DESCRIZIONE	PZ/CONF	€/PZ
MED-KAB01	SUPPORTO PER LAVABO UNIVERSALE 50 - 55 - 75 - 100 cm	5	54,25
MED-KAB02	SUPPORTO PER BIDET UNIVERSALE 50 - 55 - 75 - 100 cm	5	66,81
MED-KAB03	SUPPORTO PER WC UNIVERSALE 50 - 55 - 75 - 100 cm	5	66,69



## RETE NASTRO ADESIVA IN FIBRA DI VETRO

CODICE	DESCRIZIONE	PZ/CONF	€/PZ
MED-R4	PER CARTONGESSO MM 50X20 ML	24	2,10
MED-R5	PER CARTONGESSO MM 50X45 ML	54	4,38
MED-R6	PER CARTONGESSO MM 50X90 ML	60	7,30
MED-NFC50	PER FIBROCEMENTO FIBATAPE MM 50X15 ML	24	9,54



## NASTRO DI RINFORZO IN FELTRO DI VETRO

CODICE	DESCRIZIONE	PZ/CONF	€/PZ
MED-NR50	MM 50X25 ML	40	1,54



## BANDA ARMATA

CODICE	DESCRIZIONE	PZ/CONF	€/PZ
MED-NCZ1	MM 50X7,5 ML	10	8,62
MED-NCZ2	MM 50X30 ML	10	15,15



## NASTRO BIADESIVO E MONOADESIVO

CODICE	DESCRIZIONE	ML/CONF	€/ML
MED-NB50R	NASTRO BIADESIVO MM 50x20 ML	240	0,50
MED-NB70R	NASTRO BIADESIVO MM 70x20 ML	180	0,69
MED-NM50R	NASTRO MONOADESIVO MM 50x20 ML	240	0,40
MED-NM70R	NASTRO MONOADESIVO MM 70x20 ML	180	0,55



### BOTOLA ISPEZIONE PER CARTONGESSO

CODICE	DESCRIZIONE	PZ/CONF	€/PZ
MED-BOT20	CM 20X20 TELAIO ALLUMINIO	1	20,15
MED-BOT30	CM 30X30 TELAIO ALLUMINIO	1	26,86
MED-BOT40	CM 40X40 TELAIO ALLUMINIO	1	30,42
MED-BOT50	CM 50X50 TELAIO ALLUMINIO	1	38,72
MED-BOT60	CM 60X60 TELAIO ALLUMINIO	1	51,02
MED-BOT20V	CM 20X20 TELAIO ALLUMINIO BIANCO	1	29,80
MED-BOT30V	CM 30X30 TELAIO ALLUMINIO BIANCO	1	43,15
MED-BOT40V	CM 40X40 TELAIO ALLUMINIO BIANCO	1	49,11
MED-BOT50V	CM 50X50 TELAIO ALLUMINIO BIANCO	1	62,49
MED-BOT60V	CM 60X60 TELAIO ALLUMINIO BIANCO	1	73,17
MED-BOT20ABS	CM 20X20 ABS	1	25,68
MED-BOT30ABS	CM 30X30 ABS	1	30,62
MED-BOT40ABS	CM 40X40 ABS	1	41,23
MED-BOT50ABS	CM 50X50 ABS	1	46,42
MED-BOT60ABS	CM 60X60 ABS	1	61,73

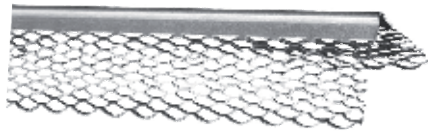

### PARASPIGOLO IN MICRORETE

CODICE	DESCRIZIONE	ML/CONF	€/ML
MED-PMZ30	MM 30X30 X ML 3,00	75	1,64



### PARASPIGOLO FORATO

CODICE	DESCRIZIONE	ML/CONF	€/ML
MED-PFZ30	LAMIERA ZINCATA MM 30X30 X ML 3,00	75	0,81
MED-PFA25	ALLUMINIO MM 25X25 X ML 3,00	75	1,02
MED-PFZV30S	LAMIERA ZINCATA ANGOLO VARIABILE ASOLA SINGOLA MM 30X30 X ML 3,00	75	2,96
MED-PFZV30D	LAMIERA ZINCATA ANGOLO VARIABILE ASOLA DOPPIA MM 30X30 X ML 3,00	75	4,69
MED-PFZF30	LAMIERA ZINCATA FLESSIBILE MM 30X30 X ML 3,00	75	4,73



### PROFILO DI DELIMITAZIONE

CODICE	DESCRIZIONE	ML/CONF	€/ML
MED-PDZ30	MM 14X23 X ML 3,00	75	1,41
MED-PDZA30	AUTOBLOCCANTE MM 25X15 X ML 3,00	60	1,56



### SCURETTO A "Z"

CODICE	DESCRIZIONE	ML/CONF	€/ML
MED-SCZ30	MM 12X12X24 X ML 3,00	75	6,99





## ANGOLARE PERIMETRALE PER CONTROSOFFITTI

CODICE	DESCRIZIONE	ML/CONF	€/ML
MED-APZC30	MM 30X30 X ML 3,00	75	1,13



## PARASPIGOLO 5 MAGLIE

CODICE	DESCRIZIONE	ML/CONF	€/ML
MED-PM5X	ACCIAIO INOX ML 2,80	84	2,30
MED-PM5Z	LAMIERA ZINCATA ML 2,80	84	0,45
MED-PM5A	ALLUMINIO ML 2,80	84	0,84



## PROFILO GUIDA "T"

CODICE	DESCRIZIONE	ML/CONF	€/ML
MED-PGZ226	GUIDA "T" MM 22X6 X ML 2,80	140	0,41



## PANNELLO NERVATO

CODICE	DESCRIZIONE	PZ/PALLET	€/MQ
MED-PNERV	30/10 MM 600 x 2500	400	5,36



## PARASPIGOLO FORATO IN PVC

CODICE	DESCRIZIONE	ML/CONF	€/ML
MED-R34	TESTA ARROTONDATA MM 25X25 X ML 2,50	250	0,67
MED-R34L	TESTA A LAMA MM 22,X22,5 X ML 2,50	250	0,60
MED-R34T	TESTA A "T" PVC MM 22,X22,5 X ML 2,50	250	0,60



## PUNZONATRICE

CODICE	DESCRIZIONE	PZ/CONF	€/PZ
MED-UTE01	PUNZONATRICE UNIVERSALE	2	62,22
MED-UTE02	PUNZONATRICE BEST A UNA MANO	6	62,22
MED-UTE03	LAMA X PUNZ BEST A UNA MANO	2	11,36



## CUTTER

CODICE	DESCRIZIONE	PZ/CONF	€/PZ
MED-UTE07	ABS GOMMATO CON ROTELLA MM18	12	2,65
MED-UTE08	ABS GOMMATO CON ROTELLA MM25	12	7,94
MED-UTE09	ABS GOMMATO AUTOBLOCCANTE MM18	12	3,13
MED-UTE10	ABS GOMMATO AUTOBLOCCANTE MM25	12	9,48
MED-UTE11/18	ACCIAIO GOMMATO AUTOBLOCCANTE MM18	12	6,43
MED-UTE11	ACCIAIO GOMMATO AUTOBLOCCANTE MM25	12	8,93
MED-UTE12	LAME A SPEZZARE STANDARD MM18	24	0,25
MED-UTE13	LAME A SPEZZARE STANDARD MM25	12	1,14

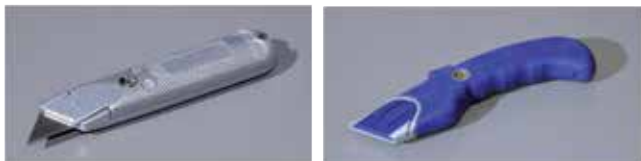

## CUTTER MIDI - MAXI

CODICE	DESCRIZIONE	PZ/CONF	€/PZ
MED-UTE14	MIDI IN ACCIAIO CON LAMA TRAPEZOIDALE FISSA	12	6,50
MED-UTE15	MAXI IN ACCIAIO GOMMATO CON LAMA TRAPEZOIDALE AUTORETRATTILE	6	14,67



## TRUSCHINO TAGLIALASTRE

CODICE	DESCRIZIONE	PZ/CONF	€/PZ
MED-UTE16	TRUSCHINO TAGLIALASTRE	2	57,03
MED-UTE17	LAMA DI RICAMBIO	2	11,60



## TAGLIACERCHI

CODICE	DESCRIZIONE	PZ/CONF	€/PZ
MED-UTE21	TAGLIACERCHI	6	16,20



## PIALLETTO ANGOLARE IN ABS

CODICE	DESCRIZIONE	PZ/CONF	€/PZ
MED-UTE22	PIALLETTA ANGOLARE IN ABS	1	26,52



## SEGHETTO - SEGA

CODICE	DESCRIZIONE	PZ/CONF	€/PZ
MED-UTE23	SEGHETTO A MANO CON MANICO GOMMA	8	11,96
MED-UTE24	SEGHETTO TONDO MANICO IN PLASTICA	12	19,46
MED-UTE25	SEGA A LAMA CON MANICO IN ABS	12	13,58



## CESOIA

CODICE	DESCRIZIONE	PZ/CONF	€/PZ
MED-UTE26	TAGLIO DRITTO - MANICO GIALLO	6	16,48
MED-UTE27	TAGLIO DESTRO - MANICO VERDE	6	16,48
MED-UTE28	TAGLIO SINISTRO MANICO ROSSO	6	16,48



## PIALLETTO

CODICE	DESCRIZIONE	PZ/CONF	€/PZ
MED-UTE29	PIALLETTO	12	10,44
MED-UTE30	LAMA DI RICAMBIO	12	3,67



## PIALLA -LIMA

CODICE	DESCRIZIONE	PZ/CONF	€/PZ
MED-UTE31	PIALLA - LIMA	6	29,56
MED-UTE32	LAMA DI RICAMBIO	12	4,39



## SPATOLA

CODICE	DESCRIZIONE	PZ/CONF	€/PZ
MED-UTE33	ACCIAIO INOX MANICO GOMMA CM10,1	12	5,53
MED-UTE34	ACCIAIO INOX MANICO GOMMA CM12,5	12	5,83
MED-UTE35	ACCIAIO INOX MANICO GOMMA CM15	12	6,52
MED-UTE36	ACCIAIO INOX MANICO GOMMA 5 INSERTI CM10,1	12	10,27
MED-UTE37	ACCIAIO INOX MANICO GOMMA 5 INSERTI CM12,5	12	11,75
MED-UTE38	ACCIAIO INOX MANICO GOMMA 5 INSERTI CM15	12	13,53



## ALZALASTRE TELESCOPICO

CODICE	DESCRIZIONE	PZ/CONF	€/PZ
MED-UTE53	ALZALASTRE TELESCOPICO A CREMAGLIERA CON RUOTE SMONTABILI	1	728,75



## SEGA A TAZZA - COMPASSO

CODICE	DESCRIZIONE	PZ/CONF	€/PZ
MED-UTE54	KIT SEGA A TAZZA INTERCAMBIABILE 33 - 53 - 63 - 73	1	66,67
MED-UTE55	SEGA REGOLABILE A COMPASSO DA 35 A 105	1	86,42



### SCATOLA A INCASSO PORTAFRUTTO

CODICE	DESCRIZIONE	PZ/CONF	€/PZ
MED-UTE58	SCATOLA A INCASSO PORTAFRUTTO 3 MODULI	40	2,06
MED-UTE59	SCATOLA A INCASSO PORTAFRUTTO 6 MODULI	25	4,69



### LASTRA DA ESTERNO PER COSTRUZIONI A SECCO

CODICE	DESCRIZIONE	MQ/PALLET	€/MQ
MED-LFCEM	SPESSORE 12,5 MM - ML 1,2X2,0	96	21,73

# Colorifici



[www.mededil.com](http://www.mededil.com)



## PENNELLESSA PROFESSIONALE

IMPREGNANTI - SMALTI - VERNICI AL SOLVENTE/ACQUA

CODICE	DESCRIZIONE	PZ/CONF	€/PZ
MED-PE55030	MANICO LEGNO SETOLA BIONDA MM 30	12	2,22
MED-PE55040	MANICO LEGNO SETOLA BIONDA MM 40	12	2,59
MED-PE55050	MANICO LEGNO SETOLA BIONDA MM 50	12	3,52
MED-PE55060	MANICO LEGNO SETOLA BIONDA MM 60	12	4,07
MED-PE55070	MANICO LEGNO SETOLA BIONDA MM 70	12	5,56
MED-PE59030	MANICO LEGNO SETOLA SINTETICA MM 30	12	3,89
MED-PE59040	MANICO LEGNO SETOLA SINTETICA MM 40	12	4,67
MED-PE59050	MANICO LEGNO SETOLA SINTETICA MM 50	12	5,96
MED-PE59060	MANICO LEGNO SETOLA SINTETICA MM 60	12	6,67
MED-PE59070	MANICO LEGNO SETOLA SINTETICA MM 70	12	7,78



## PENNELLESSA HOBBY

UNIVERSALE PER PICCOLI LAVORI

CODICE	DESCRIZIONE	PZ/CONF	€/PZ
MED-PE21420	MANICO PLASTICA SETOLA SINTETICA MM 20	12	0,85
MED-PE21430	MANICO PLASTICA SETOLA SINTETICA MM 30	12	0,96
MED-PE21440	MANICO PLASTICA SETOLA SINTETICA MM 40	12	1,11
MED-PE21450	MANICO PLASTICA SETOLA SINTETICA MM 50	12	1,37
MED-PE21460	MANICO PLASTICA SETOLA SINTETICA MM 60	12	1,85
MED-PE21470	MANICO PLASTICA SETOLA SINTETICA MM 70	12	2,19



## PENNELLO RADIATORE PROFESSIONALE

IMPREGNANTI - VERNICI A SOLVENTE

CODICE	DESCRIZIONE	PZ/CONF	€/PZ
MED-PE92030	MANICO LEGNO SETOLA BIONDA MM 30	12	2,01
MED-PE92040	MANICO LEGNO SETOLA BIONDA MM 40	12	2,45
MED-PE92050	MANICO LEGNO SETOLA BIONDA MM 50	12	2,88
MED-PE92060	MANICO LEGNO SETOLA BIONDA MM 60	12	3,52
MED-PE92070	MANICO LEGNO SETOLA BIONDA MM 70	12	4,15



## PLAFONCINO - PLAFONE PROFESSIONALE

IDROPITTURE - QUARZI - SILICATI

CODICE	DESCRIZIONE	PZ/CONF	€/PZ
MED-PL80001	PLAFONCINO MANICO LEGNO SETOLA BIONDA + SINTESI MM 30X70	12	7,41
MED-PL80002	PLAFONCINO MANICO LEGNO SETOLA BIONDA + SINTESI MM 30X100	12	8,52
MED-PL80003	PLAFONCINO MANICO LEGNO SETOLA BIONDA + SINTESI MM 30X120	12	9,63
MED-PL80012	PLAFONE MANICO LEGNO SETOLA BIONDA + SINTESI MM 50X150	12	15,93
MED-PL80013	PLAFONE MANICO LEGNO SETOLA BIONDA + SINTESI MM 65X160	12	19,63



## PLAFONCINO HOBBY

UNIVERSALE PER PICCOLI LAVORI

CODICE	DESCRIZIONE	PZ/CONF	€/PZ
MED-PL44101	MANICO PLASTICA SETOLE SINTESI MM 30X70	12	4,54
MED-PL44102	MANICO PLASTICA SETOLE SINTESI MM 30X100	12	5,14
MED-PL44103	MANICO PLASTICA SETOLE SINTESI MM 30X120	12	5,53
MED-PL44104	MANICO PLASTICA SETOLE SINTESI MM 40X140	12	8,10
MED-PL44105	MANICO PLASTICA SETOLE SINTESI MM 50X150	12	8,89



## RULLO PROFESSIONALE

ESTERNI - SUPERFICI RUVIDE - IDROPITTURE - QUARZI - SILICATI  
INTERNI - SUPERFICI LISCIE - IDROPITTURE - LAVABILI - IMPREGNANTI

CODICE	DESCRIZIONE	PZ/CONF	€/PZ
MED-R37836	PERLON 19 MM PER ESTERNI CM 20 - D.58	12	10,00
MED-R37837	PERLON 19 MM PER ESTERNI CM 23 - D.58	12	10,74
MED-R73826	PERLON 13 MM PER INTERNI CM 20 - D.48	12	7,78
MED-R73827	PERLON 13 MM PER INTERNI CM 23 - D.48	12	8,52



## RULLO CON MANICO HOBBY

CODICE	DESCRIZIONE	PZ/CONF	€/PZ
MED-RC30517	NYLON 20 MM IMBOTTITURA SPUGNA - ESTERNI E SUPERFICI RUVIDE CM 22 - D.50	12	6,30
MED-RC41317	POLIESTERE 13 MM - INTERNI E SUPERFICI LISCIE CM 23 - D.42	12	3,67
MED-RC40417	POLIESTERE 20 MM - UNIVERSALE PER PICCOLI LAVORI CM 23 - D.42	12	3,67



## MINI RULLO PROFESSIONALE

CODICE	DESCRIZIONE	PZ/CONF	€/PZ
MED-MR30610	PERLON 4 MM PER IDROPITTURE LAVABILI E SILICATI CM 10	12	1,11
MED-MR70010	VELOUR 4 MM PER SMALTI AL SOLVENTE CM 10	12	1,19
MED-MR85110	SPUGNA PER SMALTI ALL'ACQUA CM 10	12	1,15



## MANICO - PERTICA - SNODO

CODICE	DESCRIZIONE	PZ/CONF	€/PZ
MED-MA20	MANICO PER RULLO CM 20	12	2,42
MED-MA23	MANICO PER RULLO CM 23	12	2,42
MED-MA10	MANICO PER MINIRULLO CM 10	12	1,56
MED-PM22	PERTICA IN METALLO	20	5,81
MED-SM35	SNODO IN METALLO	10	4,84



## SECCHI - VASCHEE - RETI PER PITTURE

CODICE	DESCRIZIONE	PZ/CONF	€/PZ
MED-SP8	SECCHIO IN PLASTICA LT 8	10	5,36
MED-SP14	SECCHIO IN PLASTICA LT 14	10	7,78
MED-VP65	VASCHEE IN PLASTICA 5	10	1,28
MED-VP85	VASCHEE IN PLASTICA 5/15	10	1,83
MED-VP75	VASCHEE IN PLASTICA 18/22	10	2,28
MED-RM107	RETE IN METALLO 20	10	2,94
MED-RM108	RETE IN METALLO 25	10	3,01
MED-RP103	RETE IN PLASTICA 20	10	0,93
MED-RP104	RETE IN PLASTICA 25	10	1,31



## CARTA GOMMATA

CODICE	DESCRIZIONE	PZ/CONF	€/PZ
MED-CG25	MM 25X50 ML	72	1,26
MED-CG30	MM 30X50 ML	60	1,51
MED-CG38	MM 38X50 ML	48	1,91
MED-CG50	MM 50X50 ML	36	2,53



## TELO COPRITUTTO

CODICE	DESCRIZIONE	PZ/CONF	€/PZ
MED-TC44	TELO COPRITUTTO ML 4X4	90	1,30



## CARTONE ONDULATO

CODICE	DESCRIZIONE	PZ/PALLET	€/PZ
MED-CA120	AVANO 1X16 ML	60	6,42
MED-CA150	AVANO 1X50 YARD	30	15,80
MED-CA120A	ONDA ALTA AVANO 1X20 ML	40	13,48
MED-CA150A	ONDA ALTA AVANO 1X50 ML	20	31,48



## PANNO MILLEFIORI IN FELTRO

CODICE	DESCRIZIONE	PZ/CONF	€/PZ
MED-PMF10	180 GR 1X10 ML	60	12,96
MED-PMF25	180 GR 1X25 ML	20	26,85



<b>A</b>	
ACCESSORI PER MATTONE IN VETRO	27
ACCESSORI PER PROFILO PARTENZA	58
CHIUSURA - SOTTOFINESTRA	
ACCESSORI PER RETE RECINZIONE	40
ADDITIVI E DISARMANTI	38
AGGANCIO A SCATTO	65
ALZALASTRE TELESCOPICO	71
ANCORINA FARFALLA MOON ACCIAIO	63
ANGOLARE CON RETE PVC - ALLUMINIO	58
ANGOLARE PERIMETRALE PER CONTROSOFFITTI	69
ARTICOLI PER IMBALLAGGIO	49
ATTACCO CON MOLLA	66

<b>B</b>	
BANDA ARMATA	67
BATTISCOPIA	22
BOCCHETTONE	15
BOTOLA ISPEZIONE PER CARTONGESSO	68

<b>C</b>	
CANALETTA ANDROMEDA 200 - GRIGLIE - ACCESSORI	4
CANALETTA ANDROMEDA130 - GRIGLIE - ACCESSORI	4
CANALETTA COMPACT 100 - GRIGLIE - ACCESSORI	4
CANALETTA PER DOCCIA	27
CANALETTA SIRIUS 130 - GRIGLIE - ACCESSORI	3
CANALETTA TITAN 130 - GRIGLIE - ACCESSORI	3
CANALETTA TITAN 200 - GRIGLIE - ACCESSORI	3
CANALETTA TITAN PLUS 130 - GRIGLIA - ACCESSORI	2
CANALETTA TITAN PLUS 200 - GRIGLIA - ACCESSORI	2
CANALETTA TITAN PLUS 250 - GRIGLIA - ACCESSORI	2
CAROTATRICE - TAPPO ISOLANTE IN EPS	60
CARTA GOMMATA	76
CARTELLI INFORMAZIONE E PERICOLO IN POLIONDA	52
CARTELLI LINEA PRIVATA PVC	52
CARTELLO 12 SIBOLI - RECINZIONE CANTIERE	51
DIREZIONE LAVORO - CARICO SPORGENTE	
CARTELLO IN PVC ADESIVO	53
CARTONE ONDULATO	76
CASSA MACERIE - MALTA	45
CASSETTA ACQUA	34
CASSETTA GAS	33
CASSETTE - SUPPORTI - SPORTELLI ENEL	36
CAVALIERE DOPPIA ORDITURA A INCROCIO	65
CAZZUOLE E SPATOLE MANICO LEGNO	49
CESOIA	71
CHIODO	42
CHIUSINO BUGNATO	9
CHIUSINO E GRIGLIA CON TELAIO	6
CHIUSINO PER DOCCIA	27
CHIUSINO PER POZZETTO	5
CHIUSINO SIFONATO CON TELAIO	7
CHIUSINO SIFONATO SCARICO LATERALE	8
CHIUSINO SIFONATO SCARICO SOTTO	8
CHIUSINO SMART REGOLABILE CON GUAINA	7
CHIUSINO SMART REGOLABILE	7
CLIP SUPPORTO ORIZZONTALE PER PENDINO Ø 4 MM	66
COLLARE PER PLUVIALE	15
CONO STRADALE	51
CONTROTELAIO A SCOMPARSA	28
CONTROTELAIO PER PORTE	28
CONVERSA	13
COPRICISTERNA	9
CUNEO LIVELLANTE PER PIASTRELLE	24
CUNEO PER PIASTRELLE	25
CUTTER MIDI - MAXI	70
CUTTER	70

<b>D</b>	
DISCO FISSAGGIO LEGNO - VITE TRUCIOLARE	57
DISTANZIATORE IN FIBROCEMENTO	43
DISTANZIATORE LIVELLANTE A VITE	25
DINAMICO PER PIASTRELLE	

DISTANZIATORE LIVELLANTE A VITE	25
VISION PER PIASTRELLE	
DISTANZIATORE LIVELLANTE PER PIASTRELLE	24
DISTANZIATORE PER CASSERO	43
DISTANZIATORE PER PIASTRELLE	25
DISTANZIATORI IN FERRO PER CEMENTO ARMATO	42

<b>E</b>	
ELMETTO	50

<b>F</b>	
FERMACOPPO	13
FERMANEVE	12
FILO COTTO NERO	42
FILO PER PENDINATURE DOPPIO INTRECCIATO	66
FRATTONE CON SPUGNA	47
FRATTONE IN PLASTICA	48
FRATTONE PER PULITURA SPUGNA	47
FRATTONE SPARGIBUIACCA	46
FRATTONE TIPO "TEDESCO"	48
FRATTONE TIPO "USA"	48
FRATTONE VELCRO CON FELTRI	47
FRENO VAPORE - TELO TRASPIRANTE	12
FUNGO COPRITONDINO	50

<b>G</b>	
GANCIO CON MOLLA - DRITTO SENZA MOLLA	65
ORTOGONALE	
GANCIO FERMACOLMO	12
GINOCCHIERA	46
GIUNTO DI DILATAZIONE IN PVC CON RETE	59
GIUNTO DI DILATAZIONE	24
GIUNTO LINEARE - PER TRAVERSINA A SCATTO	65
GOCCIOLATOIO PER BALCONE	43
GOCCIOLATOIO PER BALCONE	8
GRIGLIA ZINCATA - TELAIO CON GRIGLIA ZINCATA	10
GRIGLIA DI AERAZIONE IN ALLUMINIO	32
GRIGLIA DI AERAZIONE IN PVC	33
GRIGLIA DI AERAZIONE IN RAME	32
GRIGLIA PER POZZETTO	6
GRIGLIA REGOLABILE IN ALLUMINIO PER CAMINETTO	33
GRIGLIATO ERBOSO	38
GUAINA IMPERMEABILIZZANTE	27
GUAINA LIQUIDE CONTINUE	37
GUANTO	51

<b>K</b>	
KIT ACCESSORI BAGNO	67

<b>L</b>	
LASTRA DA ESTERNO PER COSTRUZIONI A SECCO	72
LASTRA SIFONATURA PER POZZETTO	5
LAVATOIO IN MARMORESIN	36
LISTELLO ALLUMINIO GLITTERATO	21
LISTELLO ALLUMINIO PIATTO	21
LUCERNAIO PER MANSARDA	16

<b>M</b>	
MALTA REFRATTARIA	13
MANICO - PERTICA - SNODO PER	75
MATASSINE FILO COTTO	42
MATTONE IN VETRO ONDULATO CHIARO	26
MATTONE IN VETRO ONDULATO COLORATO	26
MATTONE IN VETRO ONDULATO SATINATO	26
MATTONE IN VETRO PEDONABILE	26
MAZZUOLA IN GOMMA	46
MEMBRANA BUGNATA	38
MINI RULLO PROFESSIONALE	75
MISCELATORE ZINCATO	49
MOLLA DI REGOLAZIONE DOPPIA SOFT	66

**N**

NASTRO ACRILICO PER TELI	12
NASTRO BIADESIVO E MONOADESIVO	67
NASTRO DI RINFORZO IN FELTRO DI VETRO	67
NASTRO IMPERMEABILIZZANTE DOPPIO COMPONENTE	60
NASTRO SEGNALETICO	51

**P**

PALETTI E SAETTE PER RETE RECINZIONE	40
PALO PORTA ANTENNA	16
PANNELLO NERVATO	69
PANNO MILLEFIORI IN FELTRO	76
PARAFOGLIE	5
PARAMANO	51
PARASPIGOLO 5 MAGLIE	69
PARASPIGOLO FORATO IN PVC	69
PARASPIGOLO FORATO	68
PARASPIGOLO IN MICRORETE	68
PARASPIGOLO	22
PENDINO CON MOLLA	65
PENDINO Ø 4 MM	66
PENNELLESA HOBBY	74
PENNELLESA PROFESSIONALE	74
PENNELLO RADIATORE PROFESSIONALE	74
PETTINE FERMAPASSERI	13
PIALLA - LIMA	71
PIALLA PER GESSISTI	48
PIALLETTO ANGOLARE IN ABS	70
PIALLETTO	71
PILOZZO IN PLASTICA	36
PINZA PER DISTANZIATORE LIVELLANTE	24
PISTOLA PER SCHIUMA POLIURETANICA	60
PISTOLA PROFESSIONALE	49
PLAFONCINO - PLAFONE PROFESSIONALE	74
PLAFONCINO HOBBY	75
PORTE DA CANTINA	28
POZZETTO CAVI ELETTRICI	7
POZZETTO PLUVIALE	7
POZZETTO	5
PRIMERS A BASE SOLVENTE E BASE ACQUA	37
PROFILI JOLLY PVC	18
PROFILO BANDELLA	23
PROFILO CUBO ACCIAIO INOX	20
PROFILO CUBO ALLUMINIO COMPACT	20
PROFILO CUBO ALLUMINIO	20
PROFILO CUBO PVC	20
PROFILO DI BATTUTA IN PVC CON RETE	59
PROFILO DI DELIMITAZIONE	68
PROFILO GUIDA "T"	69
PROFILO IGIENICO	22
PROFILO IN PVC CON RETE PER FINESTRE	59
SERRANDE - SOTTODAVANZALE	59
PROFILO IN PVC E ALLUMINIO PER FUGHE	59
PROFILO JOLLY ACCIAIO INOX	19
PROFILO JOLLY ALLUMINIO COMPACT	19
PROFILO JOLLY ALLUMINIO	19
PROFILO L ACCIAIO INOX	21
PROFILO L ALLUMINIO	21
PROFILO PARTENZA - CHIUSURA	57
SOTTOFINESTRA ALLUMINIO	23
PROFILO PER BALCONE	23
PROFILO PROTEGGI GRADINO	23
PROFILO SGUSCIA	22
PROFILO T	23
PROFILO TERMINALE SCIVOLO	23
PROTEGGI MURETTO	13
PUNZONATRICE	69

**R**

RASATORE A DENTI DI LUPO	48
RETE ELETTRORISALDATA ZINCATA PER MASSETTO	42
RETE IN FIBRA DI VETRO	56
RETE NASTRO ADESIVA IN FIBRA DI VETRO	67
RETE OMBREGGIANTE	45

RETE PER PONTEGGIO	45
RETE PREFORMATA IN FIBRA DI VETRO PER FUGHE	60
RETE RECINZIONE A MAGLIA SCIOLTA	40
RETE RECINZIONE CANTIERE	44
RETE RECINZIONE ELETTRORISALDATA	39
RICAMBIO CUPOLA	16
ROMPIGOCCIA IN PVC CON RETE	58
ROSETTA PER TASSELLO	56
RULLO CON MANICO HOBBY	75
RULLO PROFESSIONALE	75
RUOTA PER CARRIOLA	50

**S**

SCALA RETRATTILE	29
SCATOLA A INCASSO PORTAFRUTTO	72
SCHIENALE ZINCATO PER CASSETTA	35
SCOPA DA CANTIERE BASE LEGNO	47
SCURETTO A "Z"	68
SECCHI - VASCHETTE - RETI PER PITTURE	76
SECCHIO	45
SEGA A TAZZA - COMPASSO	71
SEGHETTO - SEGA	70
SIGILLO PORTAPAVIMENTO	9
SMUSSO PER PILASTRO	43
SOTTOCOLMO	12
SPATOLA	71
SPORTELLA A SCOMPARSA ZINCATO	35
SPORTELLA ACQUA	34
SPORTELLA GAS	34
SPORTELLA ISPEZIONE GENERICO	35
SPUGNA	47
STAFFA PORTALISTELLO	12
STAFFA REGOLABILE - UNIVERSALE - L	64
STENDIBUIACCA IN ACCIAIO	46
STUOIA PER PONTEGGIO	44
SUPPORTO PER QUADROTTI AUTOLIVELLANTE	39
SUPPORTO PER QUADROTTI	38

**T**

TAGLIACERCHI	70
TASSELLO A ESPANSIONE CON COLLARINO NYLON	62
TASSELLO CON OCCHIELLO E VITE	62
TASSELLO ESPANSIONE PER ISOLAMENTO A CAPPOTTO	56
TASSELLO JET IN NYLON	62
TASSELLO PERCUSSIONE TESTA BOMBATA - SVASATA	62
TASSELLO SENZA PERNO E A SPIRALE	57
TASSELLO TURBOPLASTER - SPEEDJET - SPYD	63
TELAIO PER CHIUSINO E GRIGLIA	6
TELO COPRITUTTO	76
TESSUTO NON TESSUTO	38
TESTA RADIANTE	14
TRUSCHINO TAGLIALASTRE	70
TUBO DISTANZIALE ALETTATO	44
TUBO DISTANZIALE PIATTO	43
TUBO FLESSIBILE ALLUMINIO NATURALE	14
TUBO RIGIDO	44

**V**

VASCA LAVAGGIO	46
VENTOSA PER PIASTRELLA	46
VERNICI RIFLETTENTI E PROTETTIVE	37
VITE A TESTA RIDOTTA	64
VITE AUTOFILETTANTE FOSFATA NERA	63
DOPPIO FILETTO/DOPPIA PUNTA	63
VITE AUTOFILETTANTE FOSFATA NERA PASSO LEGNO	64
VITE AUTOFILETTANTE FOSFATA NERA RE-VERSO	63
VITE AUTOFILETTANTE FOSFATA NERA	63
VITE AUTOPERFORANTE FOSFATA NERA	63
VITE DA ESTERNO PER SISTEMI A SECCO	64
SOTTOTESTA AUTOSVASANTE	64
VITE TEKS ZINCATA BIANCA	64





Z.A. C.da Tamarete snc - 66026 ORTONA (CH)  
Tel./Fax 085.9063784 - Fax 178.6060305  
E-mail: [info@mededil.com](mailto:info@mededil.com) - [www.mededil.com](http://www.mededil.com)